

MTEI シリーズ コネクタ

このコネクタは、マスターミニネーション(大量一括結線)方式の電線対基板接続用の製品です。

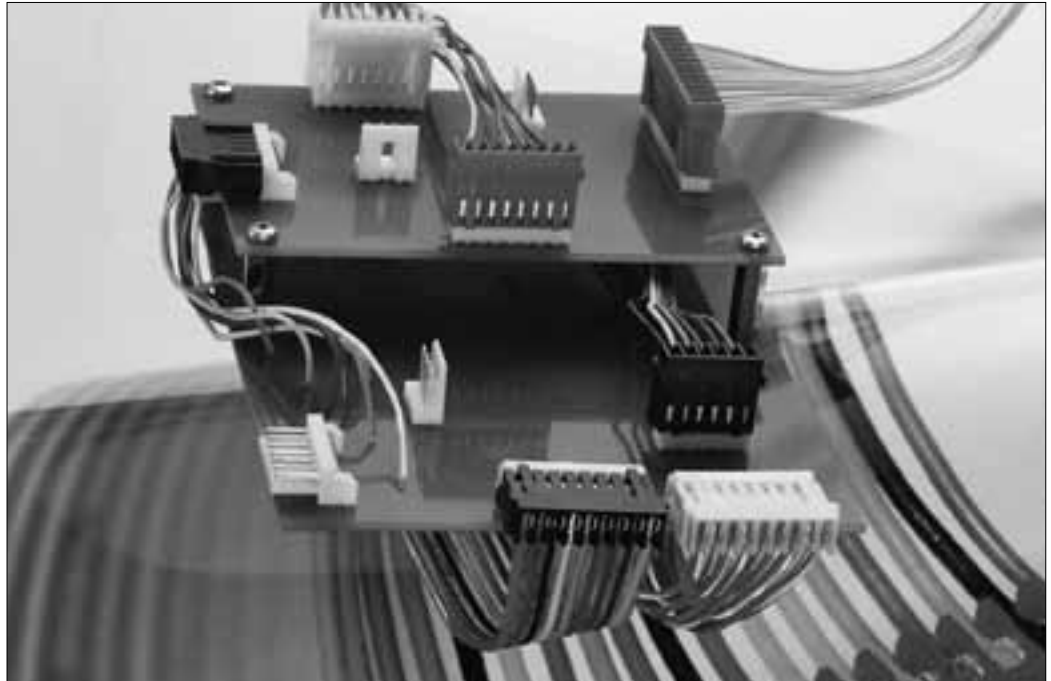

電線対基板

- ハウジングには、電線被覆むき不要のディスプレイメント方式リセプタクル接触子があらかじめ装填されており、電線との結線を一括して行えます。
- 結線に必要な圧力が従来の1/40という低さも、一括結線を可能にした重要な要素です。
- 接触子中心間隔は2.5mmと高密度で、使用する電線によってハウジングの色が赤色(AWG# 22) 黒色(AWG# 24) 自然色(AWG# 26)および緑色(AWG# 28)に分けられています。
- ケーブル末端に取付ける標準型と、ケーブル中間に取付けるフィードスルー型の2種類があります。

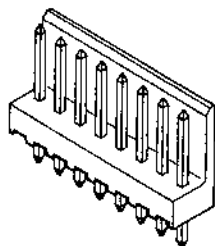
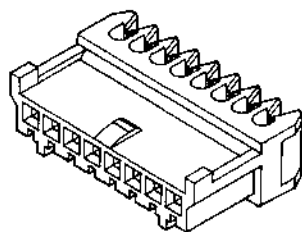

■種類、材質 () 内は極数

リセプタクル アセンブリ	ポスト ヘッダー
[標準型 (2~20)	[垂直取付型 (2~20)
[フィードスルー型 (3~20)	[水平取付型 (2~20)
ハウジング—	ヘッダー—
UL94V-0、6/6ナイロン	UL94V-0、ナイロン、
接触子— 燐青銅に錫めっき仕上げ	自然色 (他に2.5ピッチおよび5.0ピッチの垂直型には黒色、青色があります)
	ポスト— 黄銅に銅下地錫めっき仕上げ

保守用工具
 型番：723838-1 (標準型用)
 型番：724430-1 (フィードスルー型用)

■性能仕様、規格

定格電圧	250V AC または 350V DC
定格電流	1.0 ~ 3.5A
製品規格	108-5130
取付適用規格	114-5046

MTEI シリーズ コネクタ

ポスト ヘッダー アセンブリ
垂直取付型

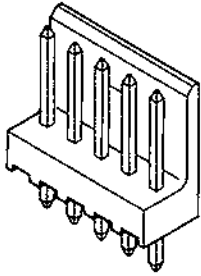

嵌合相手
リセプタクル アセンブリ

- 型番：□-172054-□
□-172053-□
□-172052-□
□-172051-□
□-172188-□
□-172187-□
□-172186-□
□-172185-□

プリント基板取付寸法
適用基板厚：1.6mm

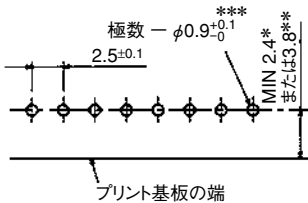

- * 垂直取付型用
- ** 水平取付型用
- *** 14種以上は1.1^{+0.1}_{-0.0}

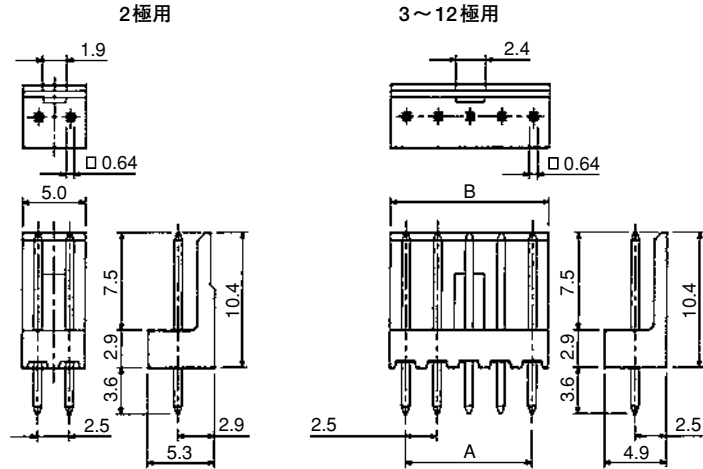

14、16、18および20極用

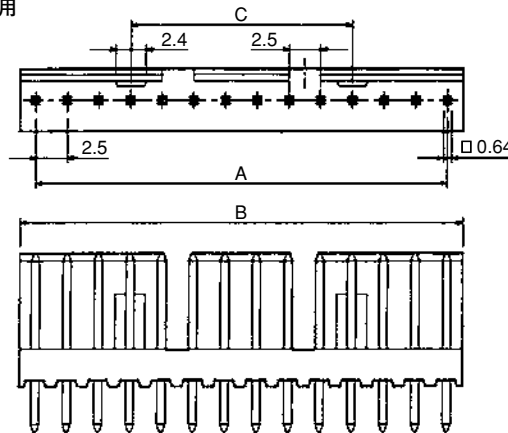

(注) キンク処理付
ヘッダーもご用意し
ておりますのでお問
い合わせください。

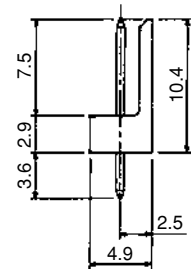

極 数	寸 法			型 番
	A	B	C	
2	-	-	-	171825-2
3	5.0	7.5	-	171825-3
4	7.5	10.0	-	171825-4
5	10.0	12.5	-	171825-5
6	12.5	15.0	-	171825-6
7	15.0	17.5	-	171825-7
8	17.5	20.0	-	171825-8
9	20.0	22.5	-	171825-9
10	22.5	25.0	-	1-171825-0
12	27.5	30.0	-	1-171825-2
14	32.5	35.0	17.5	1-172057-4
16	37.5	40.0	20.0	1-172057-6
18	42.5	45.0	22.5	1-172057-8
20	47.5	50.0	25.0	2-172057-0

※ハウジングの色は自然色。2～12極には他の色もご用意しております。

注：すべての型番はRoHS適合製品です。

MTEI シリーズ コネクタ

ポスト ヘッダー アセンブリ
水平取付型

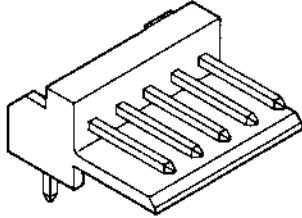

- 嵌合相手
リセプタクル アセンブリ
型番：□-172054-□
□-172053-□
□-172052-□
□-172051-□
□-172188-□
□-172187-□
□-172186-□
□-172185-□

プリント基板取付寸法
適用基板厚：1.6mm

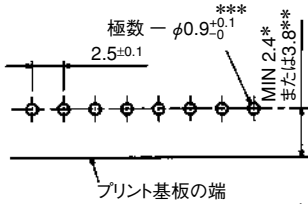

- * 垂直取付型用
- ** 水平取付型用
- *** 14種以上は1.1^{+0.1}_{-0.0}

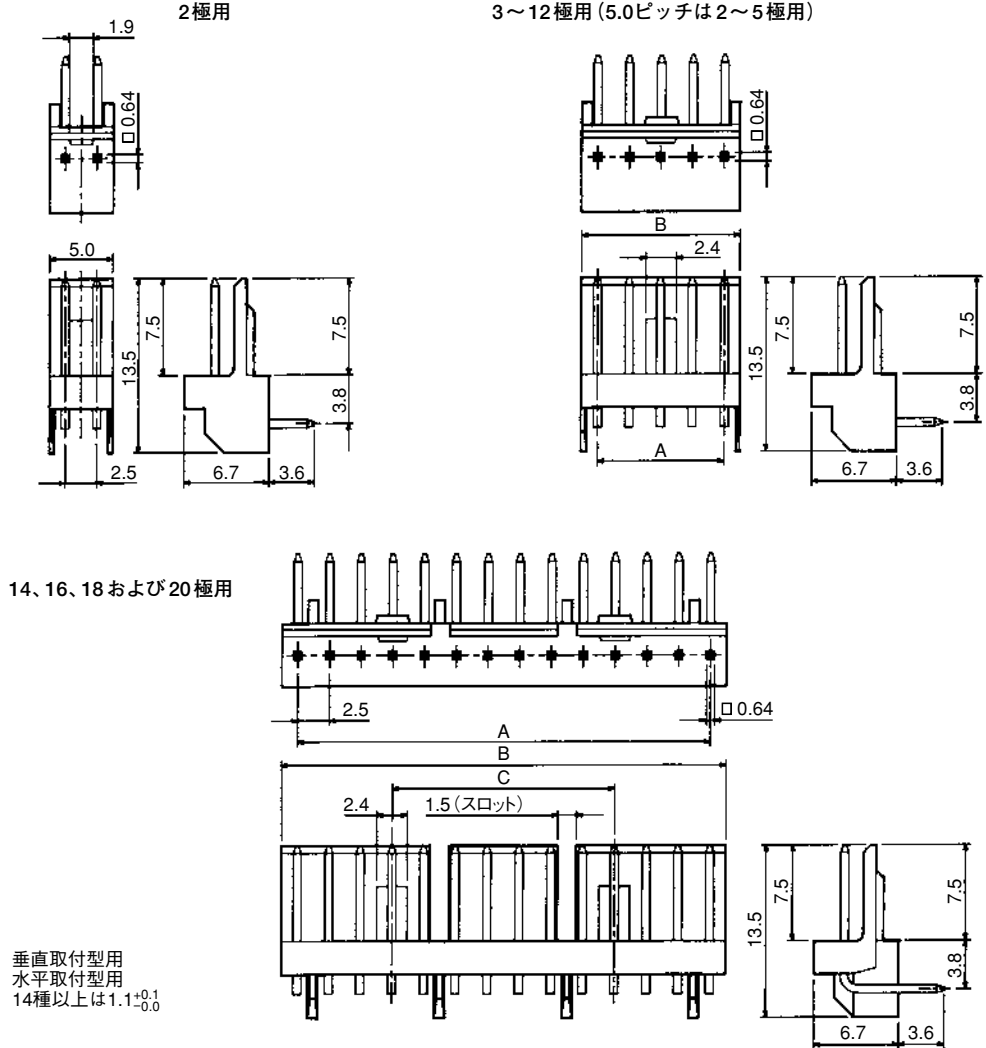

極数	寸法				型番
	A	B	C	D	
2	-	-	-	-	水平取付型 171826-2
3	5.0	7.5	-	-	171826-3
4	7.5	10.0	-	-	171826-4
5	10.0	12.5	-	-	171826-5
6	12.5	15.0	-	-	171826-6
7	15.0	17.5	-	-	171826-7
8	17.5	20.0	-	-	171826-8
9	20.0	22.5	-	-	171826-9
10	22.5	25.0	-	-	1-171826-0
12	27.5	30.0	-	-	1-171826-2
16	37.5	40.0	20.0	12.5	1-172058-6
18	42.5	45.0	22.5	12.5	1-172058-8

※ハウジングの色は自然色。2～12極には他の色もご用意しております。

注：すべての型番はRoHS適合製品です。

電線対基板

MTEI シリーズ コネクタ

リセプタクル アセンブリ

標準型

フィードスルー型

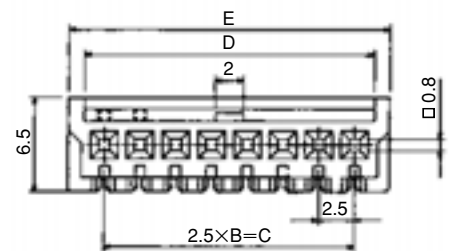
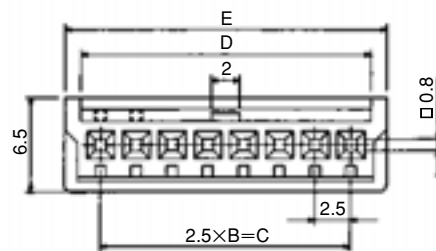
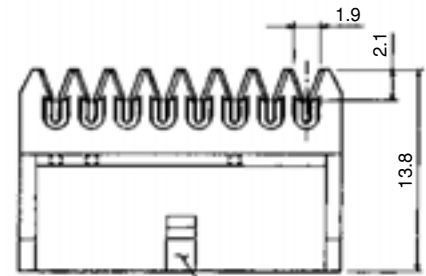
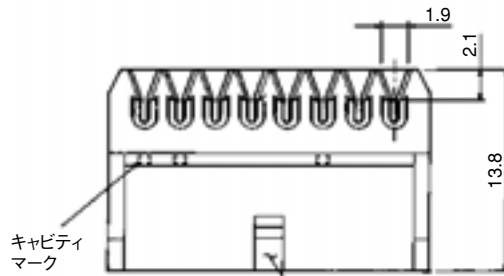
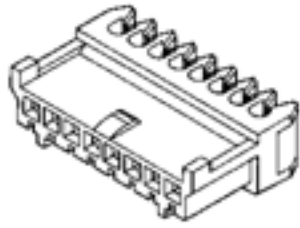

嵌合相手
 ポストヘッダーアセンブリ
 型番: □-171825-□
 □-172057-□
 □-171826-□
 □-172058-□

上図の注

- * 2極用のみディンプル幅1.5mm
- 2~12極用はシングルディンプル (中央)
- 14~20極用はダブルディンプル

極数	寸法				型番							
	B	C	D	E	標準型				フィードスルー型			
					AWG # 28 (緑色)	AWG # 26 (自然色)	AWG # 24 (黒色)	AWG # 22 (赤色)	AWG # 28 (緑色)	AWG # 26 (自然色)	AWG # 24 (黒色)	AWG # 22 (赤色)
2	1	2.5	5.3	7.5	172054-2	172053-2	172052-2	172051-2	-	-	-	-
3	2	5.0	7.8	10.0	172054-3	172053-3	172052-3	172051-3	-	172187-3	-	-
4	3	7.5	10.3	12.5	172054-4	172053-4	172052-4	172051-4	-	-	-	-
5	4	10.0	12.8	15.0	172054-5	172053-5	172052-5	172051-5	-	-	-	-
6	5	12.5	15.3	17.5	172054-6	172053-6	172052-6	172051-6	-	172187-6	-	-
7	6	15.0	17.8	20.0	172054-7	172053-7	172052-7	172051-7	-	-	-	-
8	7	17.5	20.3	22.5	172054-8	172053-8	172052-8	172051-8	-	172187-8	172186-8	172185-8
9	8	20.0	22.8	25.0	172054-9	172053-9	172052-9	172051-9	-	-	-	-
10	9	22.5	25.3	27.5	1-172054-0	1-172053-0	1-172052-0	1-172051-0	1-172188-0	1-172187-0	-	-
12	11	27.5	30.3	32.5	1-172054-2	1-172053-2	1-172052-2	1-172051-2	-	-	-	-
14	13	32.5	35.3	37.5	1-172054-4	1-172053-4	1-172052-4	1-172051-4	1-172188-4	1-172187-4	1-172186-4	1-172185-4
16	15	37.5	40.3	42.5	1-172054-6	1-172053-6	1-172052-6	1-172051-6	-	1-172187-6	1-172186-6	1-172185-6
18	17	42.5	45.3	47.5	1-172054-8	1-172053-8	1-172052-8	1-172051-8	-	-	-	-
20	19	47.5	50.3	52.5	2-172054-0	2-172053-0	2-172052-0	2-172051-0	2-172188-0	2-172187-0	2-172186-0	2-172185-0

注:()内の各色はハウジングの色

注:すべての型番はRoHS適合製品です。