

形 B3F

タクトイルスイッチ

CSM_B3F_DS_J_1_8

基板挿入実装形で、
6mm角、12mm角、横押し、金メッキ接点、
ラジアルテーピングなど、充実した品揃え

- シャープなクリック感と高耐久性を実現。
- 汎用のラジアルテーピング部品挿入機が
利用できるテーピング仕様をシリーズ化。
- 長期間にわたって安定した接触・絶縁を提供する
金メッキタイプもシリーズ化。
- 凸タイプのブランジャにはキートップ(形B32シリーズ)が
取り付け可能。

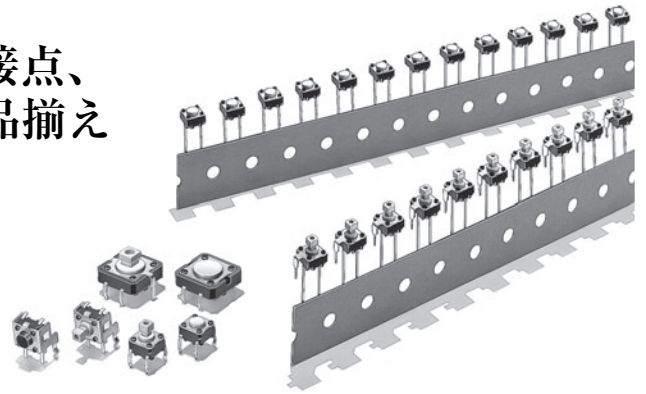

RoHS適合

種類 (◎印の機種は標準在庫機種です。無印(受注生産機種)の納期についてはお取引先にお問い合せください。)
(*印の機種は特殊品です。数ヶ月の納期が必要な場合がありますのでお取引先にお問い合せください。)

6mm角タイプ

タイプ	接点材質	ブランジャの種類	高さ	動作に必要な力(OF)	アース端子 梱包形態 ブランジャ色	無		有		
						形式	袋入り		形式	最小梱包 単位
							形式	最小梱包 単位		
標準形 形B3F-1000 シリーズ	銀メッキ	(平タイプ)	4.3mm	0.98N	アイボリー	◎形B3F-1000	100個	◎形B3F-1100	100個	
				1.47N	黄	◎形B3F-1002		◎形B3F-1102		
				2.55N	オレンジ	◎形B3F-1005		形B3F-1105		
				4.9N	赤	形B3F-1006 *		—		
			5.0mm	0.98N	黒	◎形B3F-1020		形B3F-1120		
				1.47N	グレー	◎形B3F-1022		形B3F-1122		
				2.55N	ピンク	形B3F-1025		形B3F-1125		
				4.9N	青	形B3F-1026 *		—		
				0.98N	黒	—		形B3F-1110		
		5.0mm (7.5mmピッチ)	0.98N	黒	◎形B3F-1060	—				
		7.0mm	1.47N	黄	◎形B3F-1062	—				
			0.98N	黒	◎形B3F-1070	—				
			1.47N	黄	◎形B3F-1072	—				
			2.55N	オレンジ	形B3F-1075 *	—				
		9.5mm	0.98N	アイボリー	◎形B3F-1050	◎形B3F-1150				
			1.47N	黄	◎形B3F-1052	◎形B3F-1152				
			2.55N	オレンジ	形B3F-1055	◎形B3F-1155				
			4.9N	赤	形B3F-1056 *	—				
0.98N	アイボリー		—	◎形B3F-3100						
横押し形 形B3F-3000 シリーズ	銀メッキ	(平タイプ)	3.15mm	0.98N	アイボリー	—	◎形B3F-3100			
				1.47N	黄	—	◎形B3F-3102			
			2.55N	オレンジ	—	形B3F-3105				
		3.85mm	0.98N	黒	—	◎形B3F-3120				
			1.47N	グレー	—	◎形B3F-3122				
			2.55N	ピンク	—	形B3F-3125				
(凸タイプ)	6.15mm	0.98N	アイボリー	—	◎形B3F-3150					
		1.47N	黄	—	◎形B3F-3152					
	2.55N	オレンジ	—	形B3F-3155						
高信頼形 金メッキタイプ 形B3F-1000-G シリーズ	金メッキ	(平タイプ)	4.3mm		黄	◎形B3F-1002-G	形B3F-1102-G			
			5.0mm		グレー	形B3F-1022-G	形B3F-1122-G			
			7.0mm		黄	形B3F-1062-G *	—			
			9.5mm		黄	形B3F-1072-G *	—			
		7.3mm	1.76N	黄	形B3F-1052-G *	—				
(凸タイプ)	3.85mm		グレー	—	形B3F-3122-G *					

注. 発注は、100個の整数倍をお願いします。

12mm角タイプ

タイプ	接点材質	プランジャの種類	高さ	動作に必要な力 (OF)	アース端子 梱包形態 プランジャ色	無		有					
						袋入り				形式	最小梱包 単位	形式	最小梱包 単位
標準形 形B3F-4000 シリーズ	銀メッキ	平タイプ	4.3mm	1.27N	アイボリー	◎形B3F-4000	100個	◎形B3F-4100	100個				
				2.55N	黄	◎形B3F-4005		形B3F-4105					
		凸タイプ	7.3mm	1.27N	アイボリー	◎形B3F-4050		◎形B3F-4150					
				2.55N	黄	◎形B3F-4055		◎形B3F-4155					
長寿命形 形B3F-5000 シリーズ	銀メッキ	平タイプ	4.3mm	1.27N	青	◎形B3F-5000	形B3F-5100						
		凸タイプ	7.3mm		青	◎形B3F-5050	◎形B3F-5150						
高信頼形 金メッキタイプ 形B3F-5001 シリーズ	金メッキ	平タイプ	4.3mm	1.27N	青	◎形B3F-5001	◎形B3F-5101						
		凸タイプ	7.3mm		青	◎形B3F-5051	形B3F-5151						

注. 発注は、100個の整数倍でお願いします。

6mm角ラジアルタイプ(テーピング仕様)

タイプ	接点材質	プランジャの種類	高さ	動作に必要な力 (OF)	アース端子 梱包形態 プランジャ色	無		有					
						ラジアルテーピング				形式	最小梱包 単位	形式	最小梱包 単位
ラジアルタイプ 形B3F-6000 シリーズ	銀メッキ	平タイプ	4.3mm	0.98N	アイボリー	形B3F-6000	1000個	形B3F-6100	1000個				
				1.47N	黄	形B3F-6002		形B3F-6102					
			5.0mm	0.98N	黒	形B3F-6020		形B3F-6120					
				1.47N	グレー	形B3F-6022		形B3F-6122					
		凸タイプ	7.3mm	0.98N	アイボリー	形B3F-6050		形B3F-6150					
				1.47N	黄	形B3F-6052		形B3F-6152					

注. 発注は、1,000個の整数倍でお願いします。端数の出荷はできませんのでご注意ください。

■定格／性能

定格(抵抗負荷)	DC3~24V 1~50mA(形B3F-Gシリーズ: DC3V~24V 100 μ A~50mA)
最小適用負荷(参考値)	DC1V 10 μ A
使用温度範囲	-25~+70°C 60%RH以下(ただし、氷結、結露しないこと)
使用湿度範囲	35~85%RH(+5~+35°Cにて)
接点構成	1a(常時開路接点)
接触抵抗(初期値)	100m Ω 以下
絶縁抵抗	100M Ω 以上(DC250V絶縁抵抗計にて)
耐電圧	AC500V 50/60Hz 1min
バウンシング	5ms以下
振動	誤動作 10~55Hz 複振幅1.5mm
衝撃	耐久 最大1,000m/s ²
	誤動作 最大100m/s ²
耐久性	形B3F-1000シリーズ、形B3F-3000シリーズ、形B3F-6000シリーズ 100万回以上(OF: 0.98Nタイプ、形B3F-1070は50万回以上) 30万回以上(OF: 1.47Nタイプ) 10万回以上(OF: 2.55Nタイプ) 5万回以上(OF: 4.9Nタイプ) 形B3F-4000シリーズ 300万回以上(OF: 1.27Nタイプ) 100万回以上(OF: 2.55Nタイプ) 形B3F-5000/5001シリーズ: 1,000万回以上 形B3F-Gシリーズ: 30万回以上
質量	6mm角タイプ: 約0.25g、12mm角タイプ: 約0.85g(標準形の値)、ラジアルタイプ: 約0.25g
保護構造	IP00
洗浄	不可

■動作特性

6mm角タイプ

タイプ	形B3F-1000、-3000、-6000シリーズ				形B3F-Gシリーズ
	0.98Nタイプ	1.47Nタイプ	2.55Nタイプ	4.9Nタイプ	1.76Nタイプ
動作に必要な力(OF)					
形式	形B3F-1□□0	形B3F-1□□2	形B3F-1□□5	形B3F-10□6	形B3F-1□□2-G
項目	形B3F-3□□0	形B3F-3□□2	形B3F-3□□5		形B3F-3□□2-G
動作に必要な力(OF)	0.98 \pm 0.29N	1.47 \pm 0.49N	2.55 \pm 0.69N	4.9 \pm 1.47N	1.76 \pm 0.49N
もどりの力(RF)	最小0.2N	最小0.49N	最小0.49N	最小0.7N	最小0.49N
動作までの動き(PT)	0.25 ^{+0.2} _{-0.1} mm				0.25 ^{+0.2} _{-0.1} mm

12mm角タイプ

タイプ	形B3F-4000、-5000、-5001シリーズ	
動作に必要な力(OF)	1.27Nタイプ	2.55Nタイプ
形式	形B3F-4□□0	形B3F-4□□5
項目	形B3F-5□□0	
	形B3F-5□□1	
動作に必要な力(OF)	1.27 \pm 0.49N	2.55 \pm 0.69N
もどりの力(RF)	最小0.29N	最小0.49N
動作までの動き(PT)	0.3 ^{+0.2} _{-0.1} mm	

■外形寸法 (単位:mm)

6mm角タイプ

注. BOTTOM VIEWで“OMRON”マークが正常な状態(右図参照)になった時の端子番号は右図の通りとなります。
(横押し形とラジアルタイプは除く)



●標準形、平タイプ(アース端子無)

形B3F-1000 形B3F-1002 形B3F-1005 形B3F-1006
形B3F-1020* 形B3F-1022* 形B3F-1025* 形B3F-1026*
形B3F-1002-G
形B3F-1022-G*

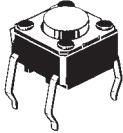

プリント基板加工寸法(参考)
(TOP VIEW)
(プリント基板厚 t=1.6)

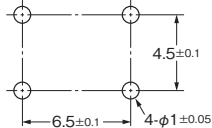
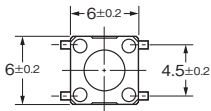

端子配置/内部接続図
(TOP VIEW)

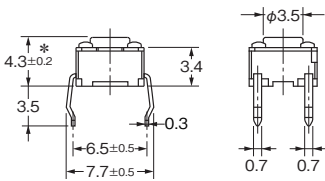

* 形B3F-1020、形B3F-1022、形B3F-1025、形B3F-1026、形B3F-1022-Gの高さは5±0.2mmです。

●標準形、平タイプ(アース端子有)

形B3F-1100 形B3F-1102 形B3F-1105
形B3F-1120* 形B3F-1122* 形B3F-1125*
形B3F-1102-G
形B3F-1122-G*

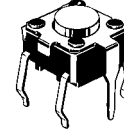

プリント基板加工寸法(参考)
(TOP VIEW)
(プリント基板厚 t=1.6)

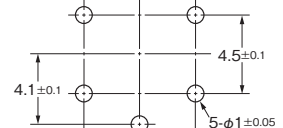
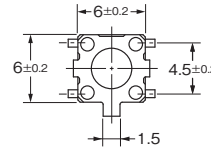

端子配置/内部接続図
(TOP VIEW)

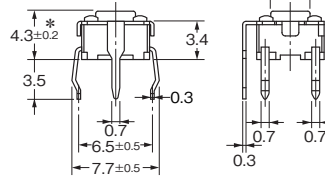

* 形B3F-1120、形B3F-1122、形B3F-1125、形B3F-1122-Gの高さは5±0.2mmです。

●標準形、平タイプ(アース端子有、ピッチ7.5mm)

形B3F-1110

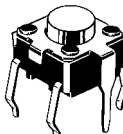

プリント基板加工寸法(参考)
(TOP VIEW)
(プリント基板厚 t=1.6)

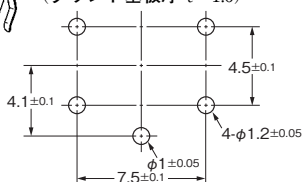
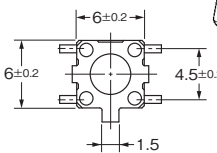

端子配置/内部接続図
(TOP VIEW)

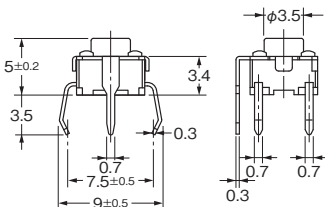

●標準形、平タイプ(アース端子無)

形B3F-1060 形B3F-1062 形B3F-1062-G

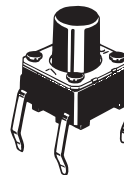

プリント基板加工寸法(参考)
(TOP VIEW)
(プリント基板厚 t=1.6)

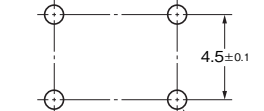
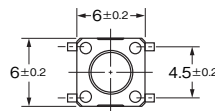

端子配置/内部接続図
(TOP VIEW)

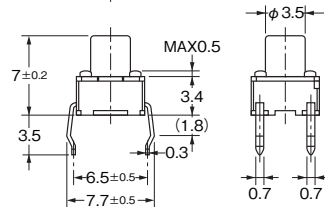

●標準形、平タイプ(アース端子無)

形B3F-1070 形B3F-1072 形B3F-1075 形B3F-1072-G

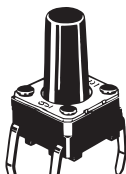

プリント基板加工寸法(参考)
(TOP VIEW)
(プリント基板厚 t=1.6)

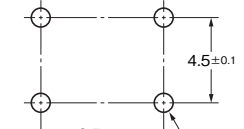
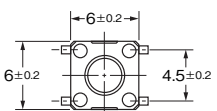

端子配置/内部接続図
(TOP VIEW)

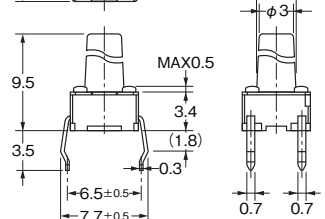

●標準形、凸タイプ(アース端子無)

形B3F-1050 形B3F-1052
形B3F-1055 形B3F-1056
形B3F-1052-G

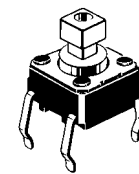

プリント基板加工寸法(参考)
(TOP VIEW)
(プリント基板厚 t=1.6)

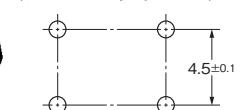
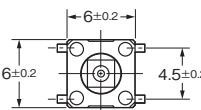

端子配置/内部接続図
(TOP VIEW)

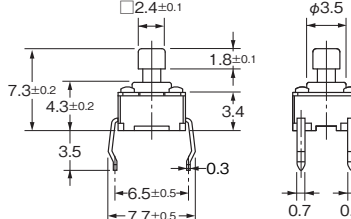

注. 上記、各機種の外形寸法図中、指定のない部分の寸法公差は±0.4mmです。スイッチ本体には、端子番号の表示はありません。

●標準形、凸タイプ(アース端子有)

形B3F-1150 形B3F-1152 形B3F-1155

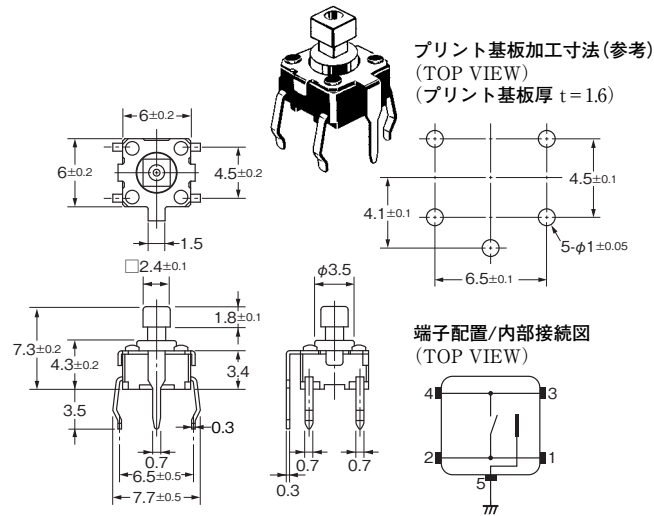

●横押し形、平タイプ

形B3F-3100 形B3F-3102 形B3F-3105

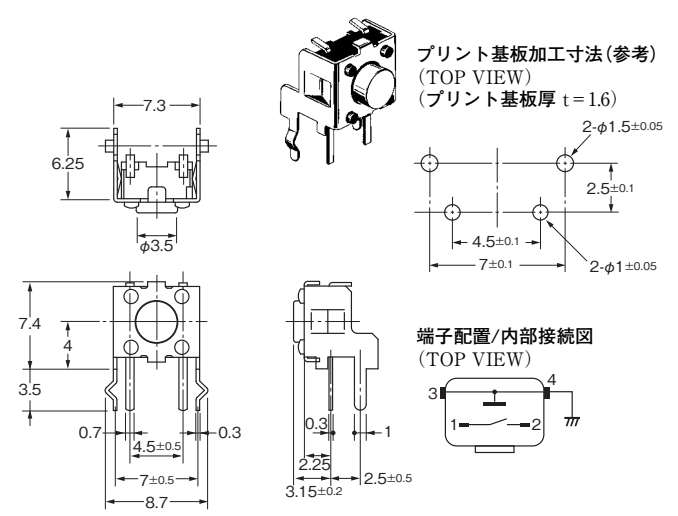

●横押し形、平タイプ(高さ3.85mm)

形B3F-3120 形B3F-3122 形B3F-3125
形B3F-3122-G

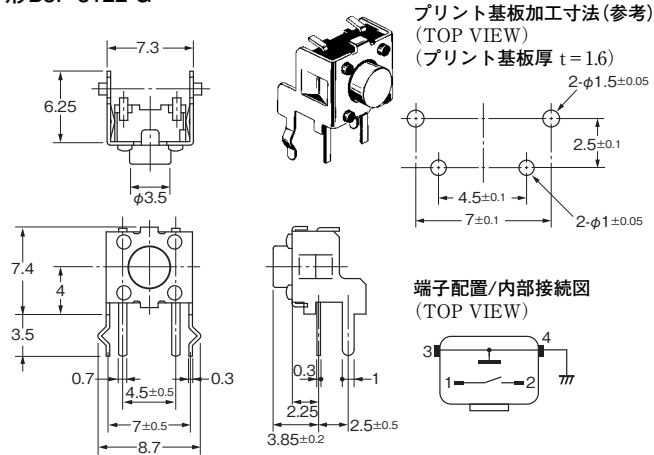

●横押し形、凸タイプ

形B3F-3150 形B3F-3152 形B3F-3155

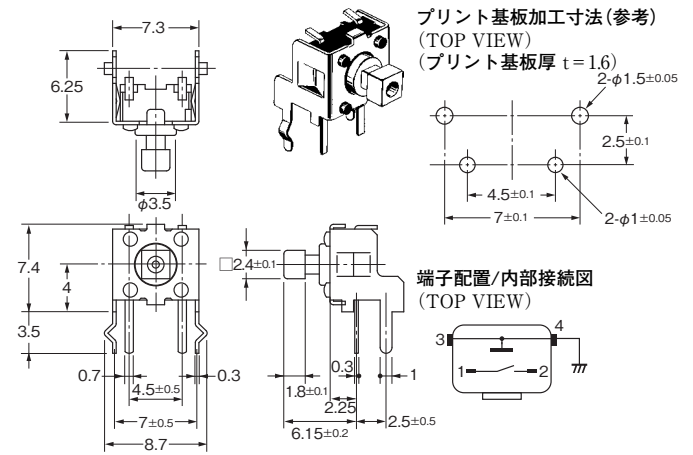

注. 上記、各機種の外形寸法図中、指定のない部分の寸法公差は $\pm 0.4\text{mm}$ です。スイッチ本体には、端子番号の表示はありません。

B
3
F

12mm角タイプ

●標準形、長寿命形、高信頼形 平タイプ(アース端子無)

形B3F-4000 形B3F-4005
形B3F-5000 形B3F-5001

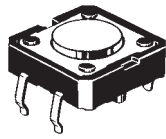

プリント基板加工寸法(参考)
(TOP VIEW)
(プリント基板厚 t=1.6)

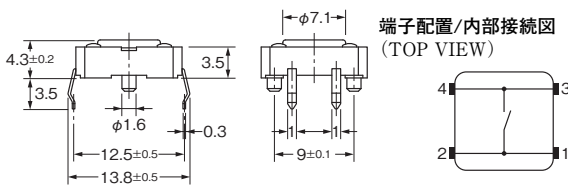
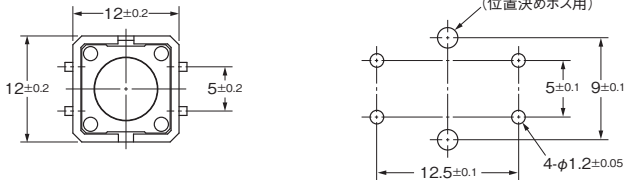

●標準形、長寿命形、高信頼形 平タイプ(アース端子有)

形B3F-4100 形B3F-4105
形B3F-5100 形B3F-5101

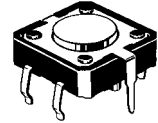

プリント基板加工寸法(参考)
(TOP VIEW)
(プリント基板厚 t=1.6)

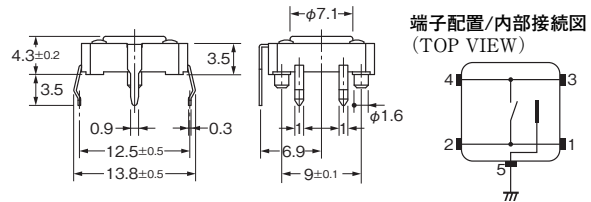
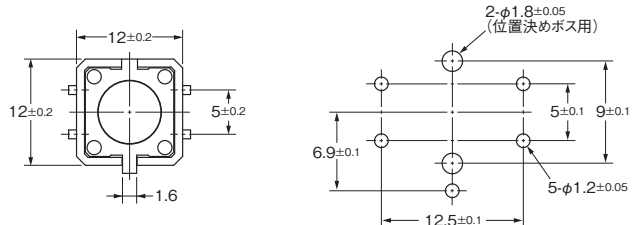

●標準形、長寿命形、高信頼形 凸タイプ(アース端子無)

形B3F-4050 形B3F-4055
形B3F-5050 形B3F-5051

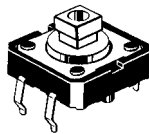

プリント基板加工寸法(参考)
(TOP VIEW)
(プリント基板厚 t=1.6)

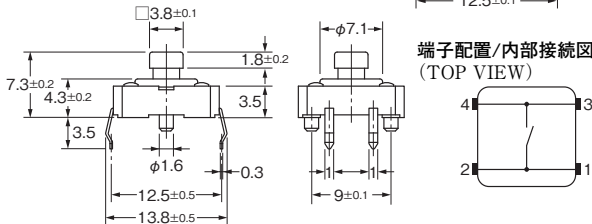
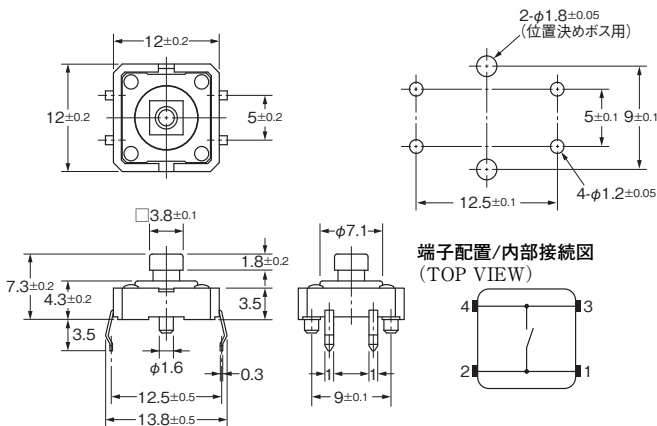

●標準形、長寿命形、高信頼形 凸タイプ(アース端子有)

形B3F-4150 形B3F-4155
形B3F-5150 形B3F-5151

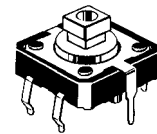

プリント基板加工寸法(参考)
(TOP VIEW)
(プリント基板厚 t=1.6)

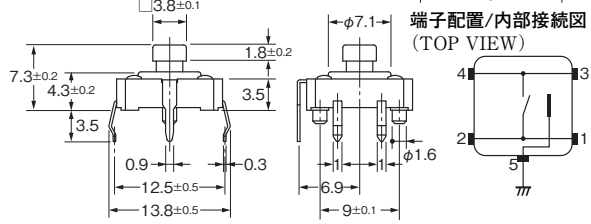
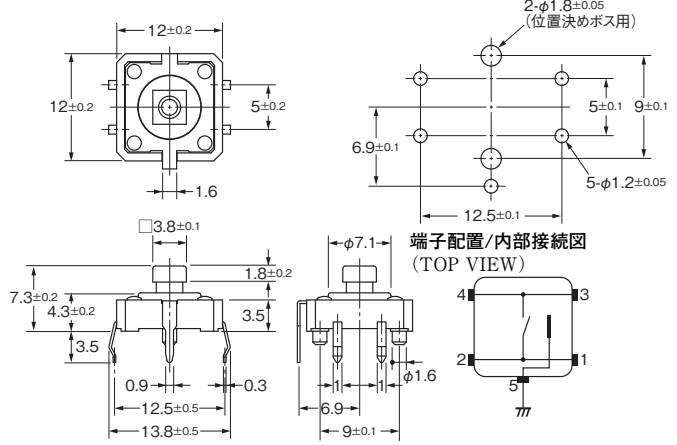

注. 上記、各機種の外形寸法図中、指定のない部分の寸法公差は±0.4mmです。



(BOTTOM VIEW)

6mm角ラジアルタイプ(テーピング仕様)

注. BOTTOM VIEWで“OMRON”マークが正常な状態(右図参照)になった時の端子番号は右図の通りとなります。

●平タイプ(アース端子無) 形B3F-6000 形B3F-6002

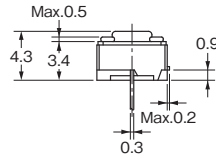
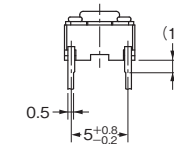
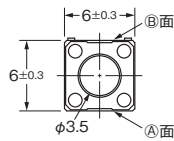
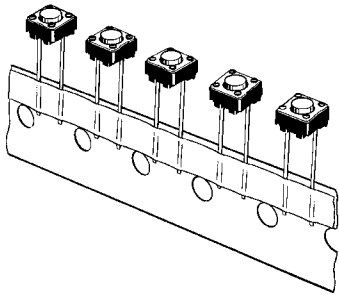

プリント基板加工寸法(参考) 端子配置/内部接続図 (TOP VIEW)
(プリント基板厚 t=1.6)

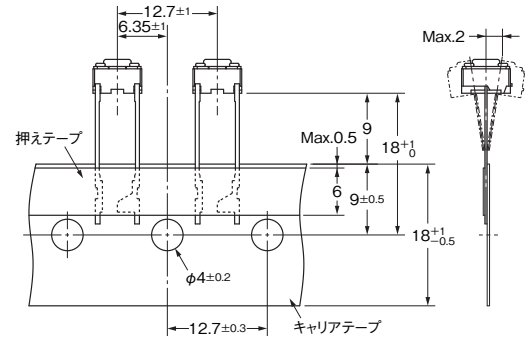
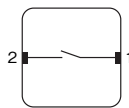
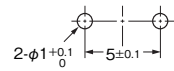

注. テーピングの方向はA面、B面がランダムとなります。

●平タイプ(アース端子有) 形B3F-6100 形B3F-6102

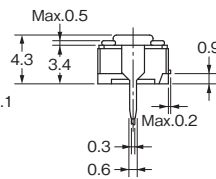
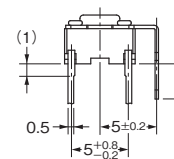
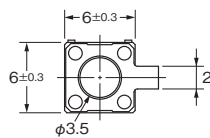
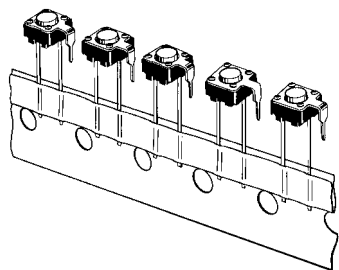

プリント基板加工寸法(参考) 端子配置/内部接続図 (TOP VIEW)
(プリント基板厚 t=1.6)

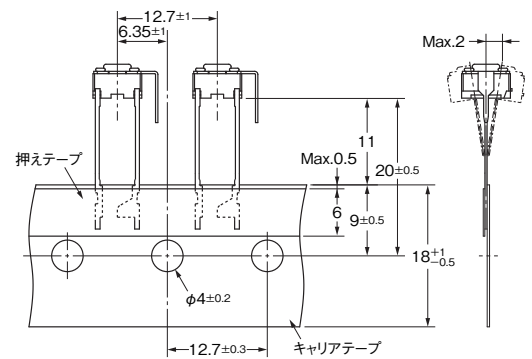
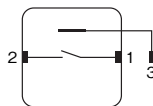
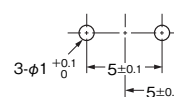

●平タイプ(アース端子無) 形B3F-6020 形B3F-6022

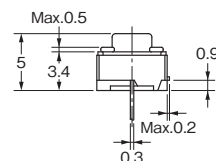
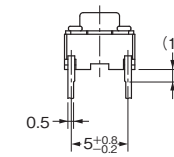
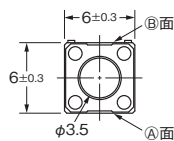
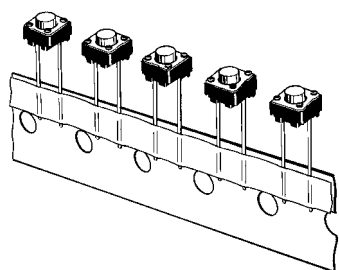

プリント基板加工寸法(参考) 端子配置/内部接続図 (TOP VIEW)
(プリント基板厚 t=1.6)

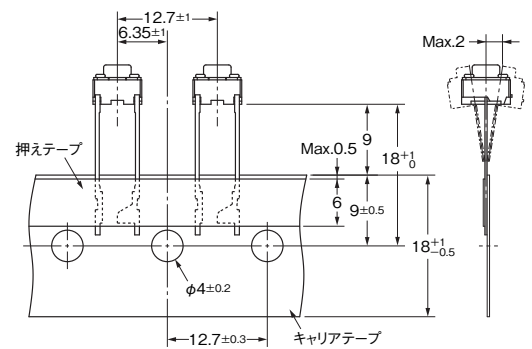
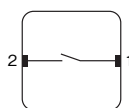
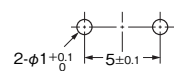

注. テーピングの方向はA面、B面がランダムとなります。

上記、各機種の外形寸法図中、指定のない部分の寸法公差は±0.4mmです。スイッチ本体には、端子番号の表示はありません。

●平タイプ(アース端子有)

形B3F-6120
形B3F-6122

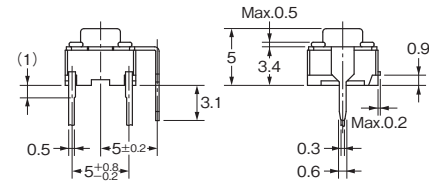
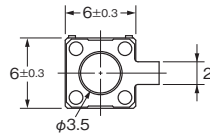
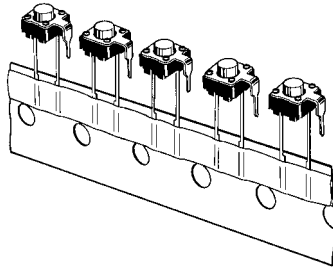

プリント基板加工寸法(参考) 端子配置/内部接続図
(TOP VIEW) (TOP VIEW)
(プリント基板厚 t=1.6)

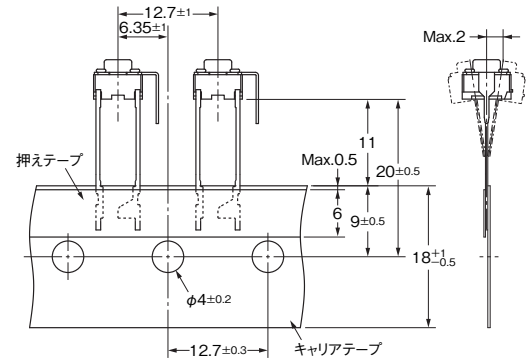
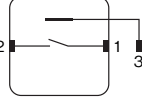
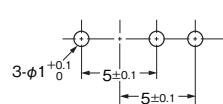

●凸タイプ(アース端子無)

形B3F-6050
形B3F-6052

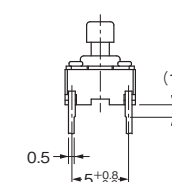
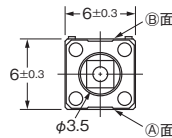
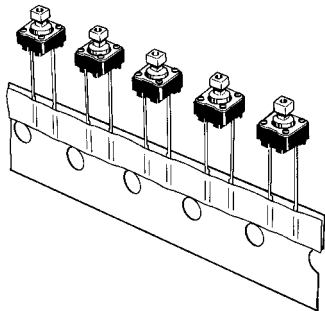

プリント基板加工寸法(参考) 端子配置/内部接続図
(TOP VIEW) (TOP VIEW)
(プリント基板厚 t=1.6)

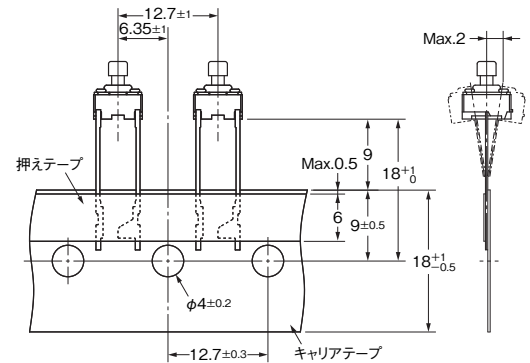
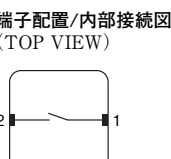
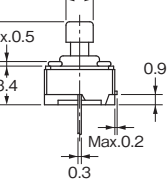
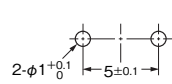

注. テーピングの方向はA面、B面がランダムとなります。

●凸タイプ(アース端子有)

形B3F-6150
形B3F-6152

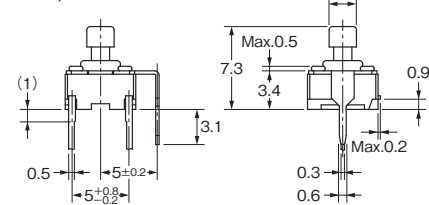
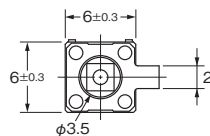
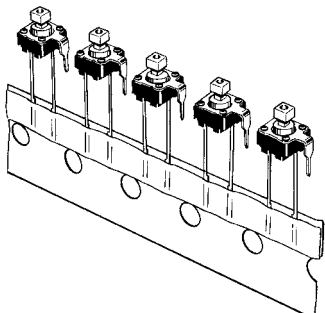

プリント基板加工寸法(参考) 端子配置/内部接続図
(TOP VIEW) (TOP VIEW)
(プリント基板厚 t=1.6)

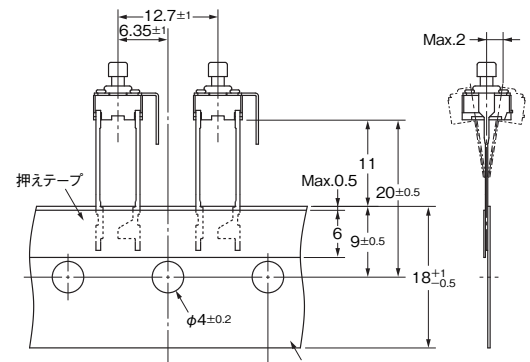
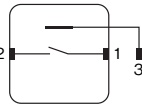
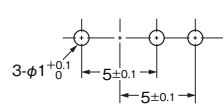

注. 上記、各機種の外形寸法図中、指定のない部分の寸法公差は±0.4mmです。スイッチ本体には、端子番号の表示はありません。

■キートップ

凸タイプのプランジャには、専用のキートップとして形B32シリーズを用意しています。詳細は、形B32をご覧ください。

■正しくお使いください

★必ず「共通の注意事項」をご覧の上、正しくお使いください。

ご承諾事項

平素はオムロン株式会社(以下「当社」)の商品をご愛用いただき誠にありがとうございます。

「当社商品」のご購入については、お客様のご購入先にかかわらず、本ご承諾事項記載の条件を適用いたします。ご承諾のうえご注文ください。

1. 定義

本ご承諾事項中の用語の定義は次のとおりです。

- (1) 「当社商品」：「当社」のF Aシステム機器、汎用制御機器、センシング機器、電子・機構部品
- (2) 「カタログ等」：「当社商品」に関する、オムロン総合カタログ、F Aシステム機器総合カタログ、セーフティコンボ総合カタログ、電子・機構部品総合カタログその他のカタログ、仕様書、取扱説明書、マニュアル等であって電磁的方法で提供されるものも含まれます。
- (3) 「利用条件等」：「カタログ等」に記載の、「当社商品」の利用条件、定格、性能、動作環境、取扱い方法、利用上の注意、禁止事項その他
- (4) 「お客様用途」：「当社商品」のお客様におけるご利用方法であって、お客様が製造する部品、電子基板、機器、設備またはシステム等への「当社商品」の組み込み又は利用を含みます。
- (5) 「適合性等」：「お客様用途」での「当社商品」の(a)適合性、(b)動作、(c)第三者の知的財産の非侵害、(d)法令の遵守および(e)各種規格の遵守

2. 記載事項のご注意

「カタログ等」の記載内容については次の点をご理解ください。

- (1) 定格値および性能値は単独試験における各条件のもとで得られた値であり、各定格値および性能値の複合条件のもとで得られる値を保証するものではありません。
- (2) 参考データはご参考として提供するもので、その範囲で常に正常に動作することを保証するものではありません。
- (3) 利用事例はご参考ですので、「当社」は「適合性等」について保証いたしかねます。
- (4) 「当社」は、改善や当社都合等により、「当社商品」の生産を中止し、または「当社商品」の仕様を変更することがあります。

3. ご利用にあたってのご注意

ご採用およびご利用に際しては次の点をご理解ください。

- (1) 定格・性能ほか「利用条件等」を遵守しご利用ください。
- (2) お客様ご自身にて「適合性等」をご確認いただき「当社商品」のご利用の可否をご判断ください。「当社」は「適合性等」は一切保証いたしかねます。
- (3) 「当社商品」がお客様のシステム全体の中で意図した用途に対して、適切に配電・設置されていることをお客様ご自身で必ず事前に確認してください。
- (4) 「当社商品」をご使用の際には、(i)定格および性能に対し余裕のある「当社商品」のご利用 (ii)冗長設計など「当社商品」が故障しても「お客様用途」の危険を最小にする安全設計、()利用者に危険を知らせる安全対策をシステム全体として構築、()「当社商品」および「お客様用途」の定期的な保守の各事項を実施してください。
- (5) 「当社商品」は、一般工業製品向けの汎用品として設計製造されています。従いまして、次に掲げる用途での使用は意図しておらず、お客様が「当社商品」をこれらの用途に使用される際には、「当社」は「当社商品」に対して一切保証をいたしません。なお、昇降設備、医用機器など下記に例示されている用途であっても、その具体的なご利用方法によっては、一般工業製品向けの汎用品として次項に定める通常の保証が可能な場合がありますので、当社営業担当者にご相談ください。
 - (a) 高い安全性が必要とされる用途 (例：原子力制御設備、燃焼設備、航空・宇宙設備、鉄道設備、昇降設備、遊園地機械、医用機器、安全装置、その他生命・身体に危険が及ぶ用途)
 - (b) 高い信頼性が必要な用途 (例：ガス・水道・電気等の供給システム、24時間連続運転システム、決済システムほか権利・財産を取扱う用途など)
 - (c) 厳しい条件または環境での用途 (例：屋外に設置する設備、化学的汚染を被る設備、電磁的妨害を被る設備、振動・衝撃を受ける設備など)
 - (d) 「カタログ等」に記載のない条件や環境での用途
- (6) 上記 3.(5)(a)から(d)に記載されている他、「本カタログ等記載の商品」は自動車(二輪車含む。以下同じ)向けではありません。自動車に搭載する用途には利用しないで下さい。自動車搭載用商品については当社営業担当者にご相談ください。

4. 保証条件

「当社商品」の保証条件は次のとおりです。

- (1) 保証期間 当社又は当社の代理店よりご購入後1年間といたします。
(ただし「カタログ等」に別途記載がある場合を除きます。)
- (2) 保証内容 故障した「当社商品」について、以下のいずれかを「当社」の任意の判断で実施します。
 - (a) 当社保守サービス拠点における故障した「当社商品」の無償修理
(ただし、電子・機構部品については、修理対応は行いません。)
 - (b) 故障した「当社商品」と同数の代替品の無償提供
- (3) 保証対象外 故障の原因が次のいずれかに該当する場合は、保証いたしません。
 - (a) 「当社商品」本来の使い方以外のご利用
 - (b) 「利用条件等」から外れたご利用
 - (c) 「当社」以外による改造、修理による場合
 - (d) 「当社」以外の者によるソフトウェアプログラムによる場合
 - (e) 「当社」からの出荷時の科学・技術の水準では予見できなかった原因
 - (f) 上記のほか「当社」または「当社商品」以外の原因(天災等の不可抗力を含む)

5. 責任の制限

本ご承諾事項に記載の保証が「当社商品」に関する保証のすべてです。「当社商品」に関連して生じた損害について、「当社」および「当社商品」の販売店は責任を負いません。

6. 輸出管理

「当社商品」または技術資料を輸出または非居住者に提供する場合は、安全保障貿易管理に関する日本および関係各国の法令・規制を遵守ください。お客様が、法令・規則に違反する場合には、「当社商品」または技術資料をご提供できない場合があります。

本誌に記載の商品の価格は、お取引先にお問い合わせください。
ご注文の際には前述もしくは下記URLに掲載の「ご承諾事項」を必ずお読みください。
適合用途の条件、保証内容などご注文に際してのご承諾事項をご説明しております。
www.omron.co.jp/ecb/products/order

オムロン株式会社 インダストリアルオートメーションビジネスカンパニー

製品に関するお問い合わせ先

お客様相談室

フリー
通話 **0120-919-066**

クイック

オムロン

携帯電話・PHS・IPなどではご利用いただけませんので、下記の電話番号へおかけください。

電話 **055-982-5015** (通話料がかかります)

営業時間: 8:00 ~ 21:00

営業日: 365日

FAXやWebページでもお問い合わせいただけます。

FAX 055-982-5051 / www.fa.omron.co.jp

その他のお問い合わせ先

納期・価格・サンプル・仕様書は貴社のお取引先、または貴社
担当オムロン販売員にご相談ください。
オムロン制御機器販売店やオムロン販売拠点は、Web ページで
ご案内しています。

オムロン制御機器の最新情報をご覧ください。

www.fa.omron.co.jp

緊急時のご購入にもご利用ください。