

RPA-4B-1FはVESA規格の取付ピッチ(100×100mm)に対応しており、PCディスプレイの裏側などに取付が可能です。

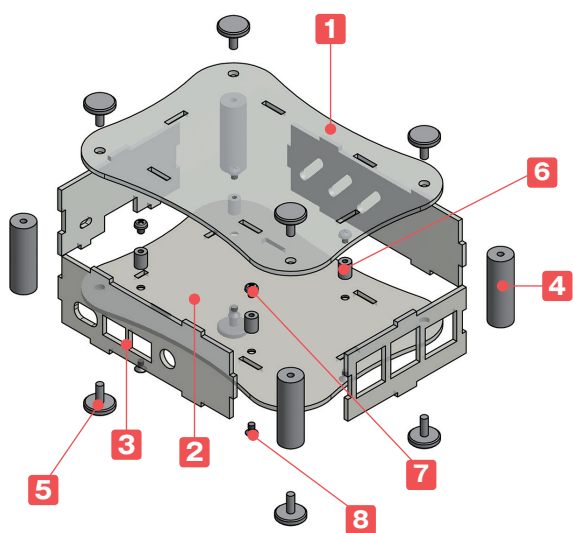

- Raspberry Pi 4B専用アクリルケースです。
- ノーマルタイプ、2層タイプ、フランジタイプの計3機種が選択可能です。
- Raspberry Pi ボード(基板)の販売はしていません。

※エタノールやアルコール液を使用するとクラックを発生させる原因となります。汚れを拭き取る場合は中性洗剤を薄めて使用するか、アクリル用クリーナーを使用してください。

※付属ビス：RPA-4B-1 ローレットビス×8
 RPA-4B-2 ローレットビス×8
 RPA-4B-1F ローレットビス×4
 皿M3×8三価クロメート×4

構成内容

No.	名称	個数	材質	色 / 表面処理
1	上カバー	1	アクリル板 t2.0	透明
2	下カバー	1	アクリル板 t2.0	透明
3	パネル	4	アクリル板 t2.0	透明
4	支柱	4	アルミ押出材A6063S-T5	シルバーアルマイト
5	取付用ローレットビス (M3×8) ※	4 / 8	真ちゅう	ニッケルメッキ
6	基板固定用スペーサー	4	真ちゅう	ニッケルメッキ
7	Raspberry Pi取付用ビス(ナベM2.6×4)	4	鉄	三価クロメート
8	スペーサー取付用ビス(皿M2.6×5)	4	鉄	三価クロメート

外觀寸法図

■ 各製品の詳細図はホームページよりCAD・PDF図をダウンロードしてご確認ください。

RPA-4B-1

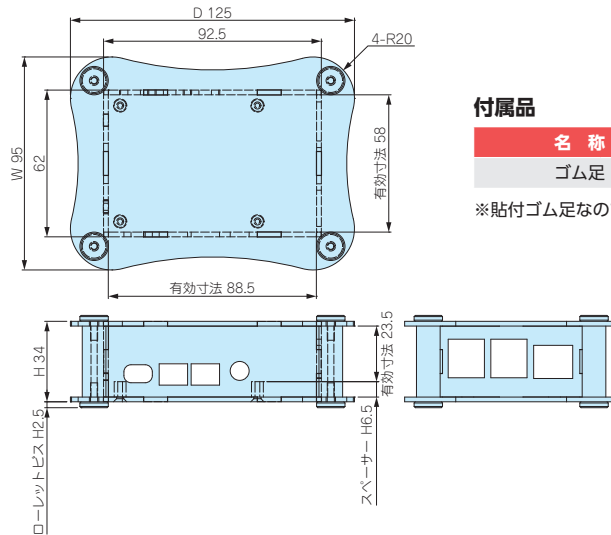

付属品

名称	材質	色 / 表面処理
ゴム足	ポリウレタン	透明

※貼付ゴム足なので任意の位置に取付けできます。

RPA-4B-2

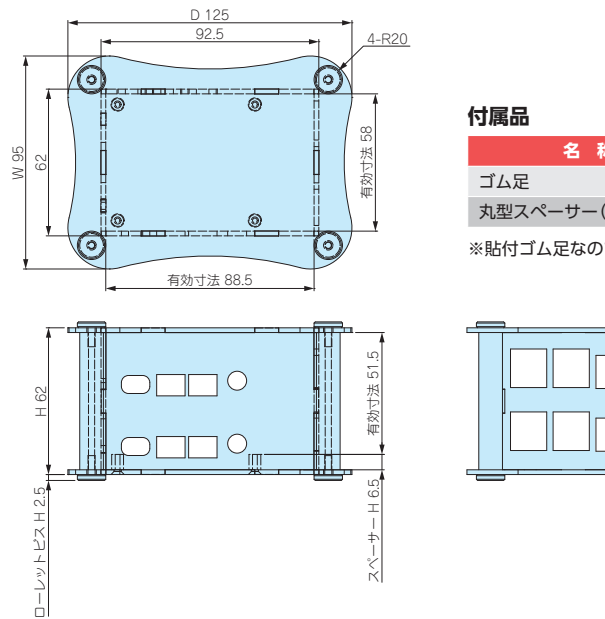

付属品

名称	材質	色 / 表面処理
ゴム足	ポリウレタン	透明
丸型スペーサー (M2.6×25)	真ちゅう	ニッケルメッキ

※貼付ゴム足なので任意の位置に取付けできます。

RPA-4B-1F

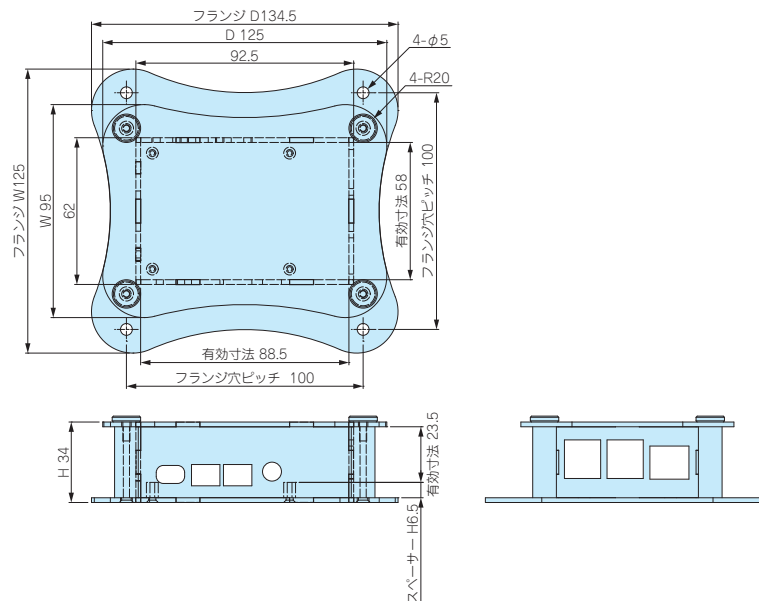

型番・寸法・標準価格

型番	寸法			自重 (g)	標準価格
	W	H	D		
RPA-4B-1	95	34	125	118	3,190
RPA-4B-2	95	62	125	171.5	3,810
RPA-4B-1F	95	34	125	118.5	3,190

「見せる」にこだわった新感覚スケルトンケース



組み込みコンピューター

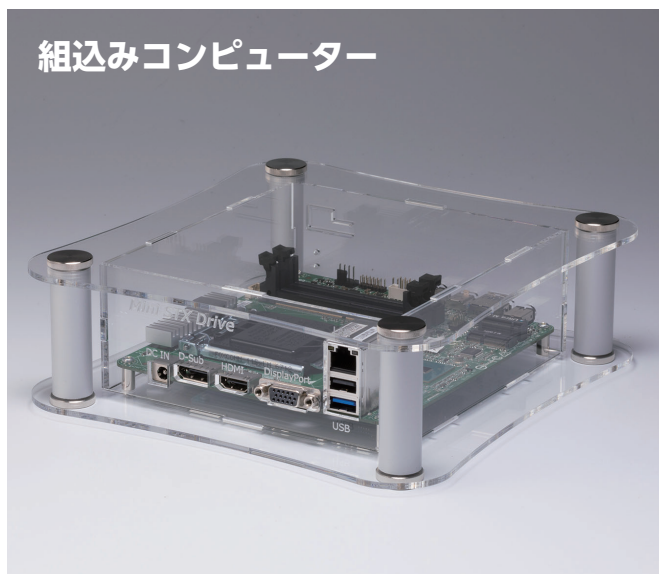

Raspberry Pi ケース

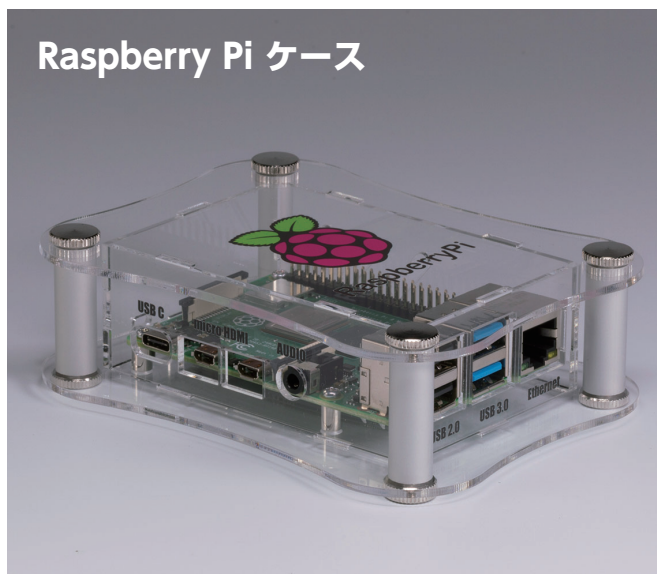

ディスプレイケース



温度表示機



スケルトンケースのカスタマイズ製作

オリジナルプリント（インクジェット印刷・彫刻）

インクジェット印刷機により、低インシャルコストで1個から印刷が可能です。
また、彫刻・穴加工でロゴマークも入れられます。

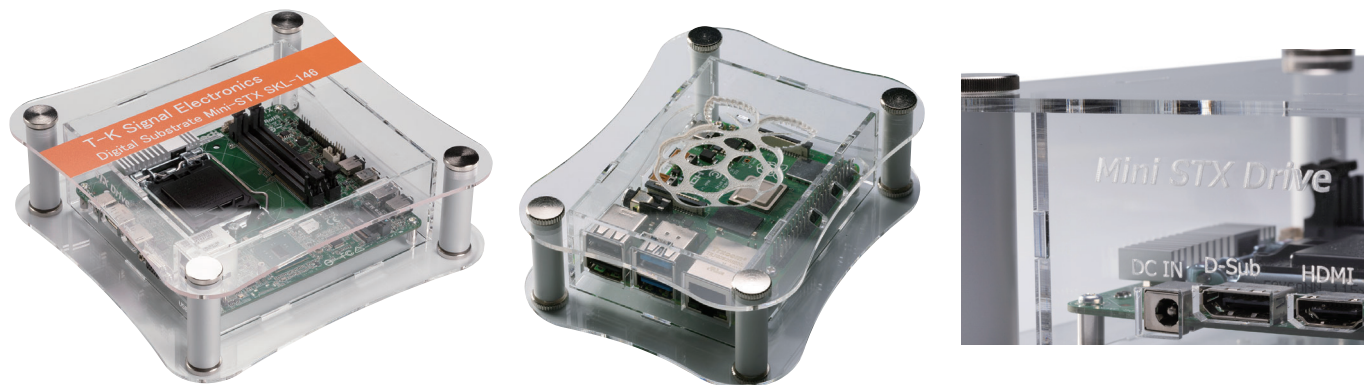

材質変更

弊社 アルミケースの天板をアクリル板に変更し、
デモ機等にもご使用いただけます。（使用型番：FCシリーズ）



アクリル板を表側に取り付ける事により、
化粧パネルとしてもご使用いただけます。（使用型番：AWAシリーズ）



カラーバリエーション

色はクリア以外にもスモーク系や他の色でも製作可能です。

