

1極10A、2極5Aの 汎用ミニパワーリレー

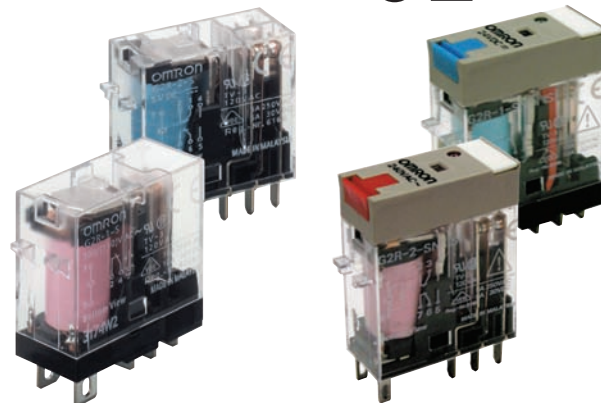

- プッシュインPlusソケット 形P2RF-□-PUとの組み合わせで配線工数60%短縮(当社実測値データ)。
- コイル-接点間耐電圧5,000V、耐サージ電圧10,000Vの安全設計。
- AC/DCコイルテープの色を変えることによりAC/DC仕様の識別性を向上。
- 回路チェックに便利なラッチングレバー付き(形G2R-□-S(S))。



規格認証対象機種などの最新情報につきましては、当社Webサイト(www.fa.omron.co.jp/)の「規格認証/適合」をご覧ください。

特長

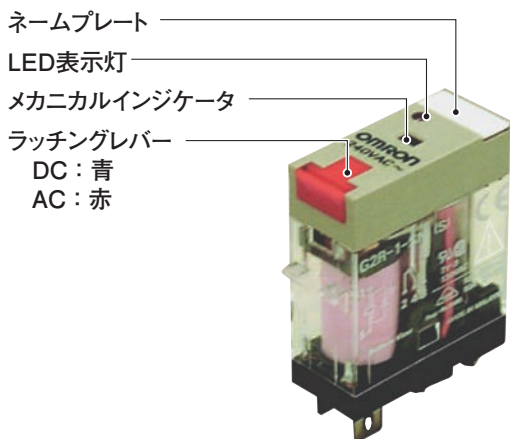

ラッチングレバーの操作方法

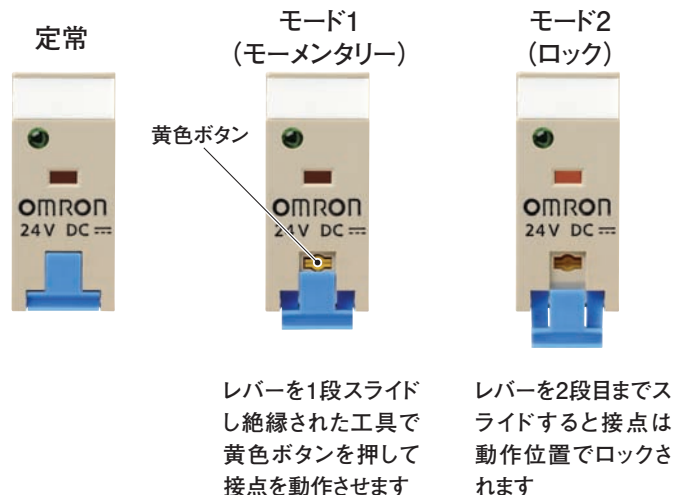

【ラッチングレバーの用途】

リレー・シーケンス回路の動作チェック、など

形式基準

形G2R-□-S□□□□ □

① ② ③ ④ ⑤ ⑥

①接点極数

1: 1極
2: 2極

②端子形状

S: プラグイン端子

③形状・取り付け構造・特殊機能

無表示: 基準形
N: 動作表示灯内蔵形
(ACコイル: 赤色、DCコイル: 緑色)
D: ダイオード内蔵形
ND: 動作表示灯ダイオード内蔵形

④ラッチングレバー

無表示: 基準形
I: ラッチングレバー付き

⑤定格電圧(V)

⑥メカニカルインジケータ

無表示: 基準形
(S): メカニカルインジケータ付き

注. 金メッキ接点仕様は、お取引先商社にお問い合わせください。

プリント基板端子形、タブ端子形の形G2Rについては、「電子・機構部品 総合カタログ(カタログ番号: SAOO-213)」をご参照ください。

形式構成

分類	項目	ラッチングレバー/ メカニカルインジケータ付き		
		動作表示灯なし	動作表示灯付き	
基準形	1極	形G2R-1-S	形G2R-1-SN	形G2R-1-SNI (S)
	2極	形G2R-2-S	形G2R-2-SN	形G2R-2-SNI (S)
コイルサージ吸収用 ダイオード内蔵形	1極	形G2R-1-SD	形G2R-1-SND	形G2R-1-SNDI (S)
	2極	形G2R-2-SD	形G2R-2-SND	形G2R-2-SNDI (S)

注1. 規格認定品については、UL/CSA、VDE認定品を標準としております。また、形P2RF-□-E、形P2RF-□-S、形P2RF-□-PUとの組み合わせで「EC適合宣言」を行っています。製品に「CEマーク」を付けています。

注2. 対応ソケットの形式は、3ページ「種類／標準価格」の「●接続ソケット」をご参照ください。

注3. ラッチングレバー付き(S)について
実際の形式は電圧仕様の後に(S)が付きます。(例：G2R-1-SNI DC24(S))

種類／標準価格

ご注文の際は、定格電圧をご指定ください。

■本体 (コイル定格電圧欄中、□の電圧仕様は標準在庫機種です。その他の電圧仕様の納期についてはお取引先社にお問い合わせください。)

分類	極数	1極			2極		
		形式	定格電圧(V)	標準価格(¥)	形式	定格電圧(V)	標準価格(¥)
基準形	形G2R-1-S	AC12, 24, 100/(110)V	550	形G2R-2-S	AC12, 24, 100/(110)V	605	
		AC200/(220)V	660		AC200/(220)V	720	
		DC5, 6, 12, 24, 48V	405		DC5, 6, 12, 24, 48V	455	
		DC100V	515		DC100V	570	
動作表示灯内蔵形	形G2R-1-SN	AC12, 24, 100/(110)V	690	形G2R-2-SN	AC12, 24, 100/(110)V	740	
		AC200/(220)V	800		AC200/(220)V	860	
		DC5, 6, 12, 24, 48V	550		DC5, 6, 12, 24, 48V	605	
		DC100V	660		DC100V	720	
ダイオード内蔵形	形G2R-1-SD	DC5, 6, 12, 24, 48V	515	形G2R-2-SD	DC5, 6, 12, 24, 48V	570	
		DC100V	630		DC100V	690	
動作表示灯および ダイオード内蔵形	形G2R-1-SND	DC5, 6, 12, 24, 48V	675	形G2R-2-SND	DC5, 6, 12, 24, 48V	730	
ラッチングレバー付き 動作表示灯内蔵形	形G2R-1-SNI (S)	AC100/(110)V	690	形G2R-2-SNI (S)	AC100/(110)V	740	
		AC200/(220)V	800		AC200/(220)V	860	
		DC12, 24V	550		DC12, 24V	605	
ラッチングレバー付き 動作表示灯および ダイオード内蔵形	形G2R-1-SNDI (S)	DC12, 24V	675	形G2R-2-SNDI (S)	DC12, 24V	730	

■オプション(別売)

●接続ソケット (◎印の機種は標準在庫機種です。無印(受注生産機種)の納期についてはお取引先会社にお問い合わせください。)

詳細については、「共用ソケット/DINレール関連商品」をご覧ください。

適用リレー形式	種類	接続	端子構造	形式	標準価格(¥)
形G2R-1-S	1極	表面接続	ねじ締め取付	◎形P2RF-05	375
			フィンガープロテクト構造*	◎形P2RF-05-E	435
		プッシュインPlus端子台	◎形P2RF-05-PU	455	
	裏面接続	プリント基板用端子	◎形P2R-05P	138	
			◎形P2R-057P	205	
		はんだづけ端子	◎形P2R-05A	160	
形G2R-2-S	2極	表面接続	ねじ締め取付	◎形P2RF-08	435
			フィンガープロテクト構造*	◎形P2RF-08-E	495
		プッシュインPlus端子台	◎形P2RF-08-PU	535	
	裏面接続	プリント基板用端子	◎形P2R-08P	138	
			◎形P2R-087P	205	
		はんだづけ端子	◎形P2R-08A	160	

注. リレーを取り外しする場合は、ソケットのレバーを引きながらレバーと反対のリレーケース部分に指を添え、揺らしながら引き抜いてください。

*形P2RF-□-Eタイプはフィンガープロテクト構造です。丸形端子はご使用になれません。Y形端子などをご使用ください。

また、本製品のねじ締めには、1号ドライバをご使用ください。

●オプション(取り付け用部品) (◎印の機種は標準在庫機種です。)

適用ソケット	商品名	項目	形式	標準価格(¥)	最小発注単位(個)
表面接続ソケット	支持レール	浅型/全長1m	◎形PFP-100N	750	—
		浅型/全長0.5m	◎形PFP-50N	415	
		深型/全長1m	◎形PFP-100N2	970	
	エンドプレート*1	◎形PFP-M	63	10	
	スペーサ	◎形PFP-S	39		
裏面接続ソケット	取り付け金具*2		◎形P2R-P	540	1

注. 上記価格は、1個の標準価格です。

*1. DINレール取り付け時は、エンドプレート(形PFP-M)をご使用ください。

*2. 裏面接続ソケット(はんだづけ端子 形P2R-□A)を多数並べて取りつける場合にご使用ください。

定格／性能

■定格

●操作コイル

項目	定格電圧 (V)	定格電流 (mA)		コイル抵抗 (Ω)	コイルインダクタンス (H)		動作電圧 (V)	復帰電圧 (V)	最大許容電圧 (V)	消費電力 (VA, W)
		50Hz	60Hz		鉄片開放時	鉄片動作時				
AC	12	93	75	65	0.19	0.39	80%以下	30%以上	110%	約0.9(60Hz)
	24	43.5	37.4	253	0.81	1.55				
	100/(110)	11	9/(10.6)	4,655	13.34	26.84				
	200/(220)	5.5	4.5/(5.3)	20,200	51.3	102.0				
DC	5	106		47	0.2	0.39	70%以下	15%以上	110%	約0.53
	6	87		69	0.25	0.48				
	12	43.2		278	0.98	2.35				
	24	21.6		1,113	3.60	8.25				
	48	11.4		4,220	15.2	29.82				
	100	5.2		19,096	67.2	93.2				

注1. 定格電流、コイル抵抗はコイル温度が+23℃における値で、公差はAC定格電流+15%、-20%、DCコイル抵抗±10%です。

注2. ACコイル抵抗、インダクタンスは参考値です。

注3. 動作特性はコイル温度が+23℃における値です。

注4. 最大許容電圧は、リレーコイルに印加できる電圧の最大値です。

注5. 動作表示灯付きの定格電流は、AC仕様の場合約1mA、DC仕様の場合約4mA増加します。

●開閉部(接点部)

項目	極数 負荷	1極		2極	
		抵抗負荷	誘導負荷 ($\cos\phi=0.4$, L/R=7ms)	抵抗負荷	誘導負荷 ($\cos\phi=0.4$, L/R=7ms)
接点構成		c接点			
接触機構		シングル			
接点材質		Ag合金			
定格負荷		AC250V 10A, DC30V 10A	AC250V 7.5A, DC30V 5A	AC250V 5A, DC30V 5A	AC250V 2A, DC30V 3A
定格通電電流		10A		5A	
接点電圧の最大値		AC440V, DC125V		AC380V, DC125V	
接点電流の最大値		10A		5A	
開閉容量の最大値(参考値)		AC2,500VA, DC300W	AC1,875VA, DC150W	AC1,250VA, DC150W	AC500VA, DC90W
故障率 P水準(参考値)*		DC5V 100mA		DC5V 10mA	

*この値は開閉ひん度120回/minにおける値です。

■性能

項目	極数	1極	2極
接触抵抗 *1		30mΩ以下(形G2R-1-SNI, -SNDIは100mΩ以下)	
動作時間 *2		15ms以下	
復帰時間 *2		AC: 10ms以下 DC: 5ms以下(20ms以下 *3)	AC: 15ms以下 DC: 10ms以下(20ms以下 *3)
最大開閉ひん度	機械的	18,000回/h	
	定格負荷	1,800回/h	
絶縁抵抗 *4		1,000MΩ以上	
耐電圧 *5		コイルと接点間 AC5,000V 50/60Hz 1min 同極接点間 AC1,000V 50/60Hz 1min	コイルと接点間 AC5,000V 50/60Hz 1min 異極接点間 AC3,000V 50/60Hz 1min 同極接点間 AC1,000V 50/60Hz 1min
	振動	耐久 10~55~10Hz 片振幅0.75mm(複振幅1.5mm) 誤動作 10~55~10Hz 片振幅0.75mm(複振幅1.5mm)	
衝撃	耐久	1,000m/s ²	
	誤動作	励磁: 200m/s ² , 無励磁: 100m/s ²	
耐久性	機械的	AC1,000万回以上, DC2,000万回以上(開閉ひん度18,000回/h)	
	電氣的	10万回以上(定格負荷 開閉ひん度1,800回/h)	
使用周囲温度		-40~+70℃(ただし、氷結および結露しないこと)	
使用周囲湿度		5~85%RH	
質量		約20g	

注. 上記は初期における値です。

*1. 測定条件: DC5V 1A 電圧降下法にて。

*2. 測定条件: 定格操作電圧印加時、接点バウンス時間含まず。

*3. ダイオード内蔵形の値です。

*4. 測定条件: DC500V絶縁抵抗計にて、耐電圧の項と同じ箇所を測定。

*5. リレー単体の性能です。ソケット実装時はソケットの性能をご確認ください。〔**共用ソケット/DINレール関連商品**〕を参照ください)

■海外規格認定定格

- ・海外規格の認定定格値は個別に定める性能値とは異なりますので、ご確認の上ご使用ください。
- ・標準形式でご注文頂きますと、UL/CSA、VDEの規格認定マーク、CEマークつき商品となります。

●UL規格認定形 (ファイルNo.E41643) UL508

1極形

形式	操作コイル定格	極数	接点定格	認定開閉回数
形G2R-1-S	5~110V DC 6~240V AC	1c	10A 250V AC(General use)	100,000回
形G2R-1-SN(I)			10A 30V DC(Resistive)	
形G2R-1-SD			TV-3(N. O. only)	25,000回
形G2R-1-SND(I)				

2極形

形式	操作コイル定格	極数	接点定格	認定開閉回数
形G2R-2-S	5~110V DC 6~240V AC	2c	5A 250V AC(General use)	100,000回
形G2R-2-SN(I)			5A 30V DC(Resistive)	
形G2R-2-SD			TV-3(N. O. only)	25,000回
形G2R-2-SND(I)				

注. UL/CSAの接点認定定格については、別途お問い合わせください。

●CSA規格認定形 (ファイルNo.LR31928) CSA C22.2 No.0, No.14

1極形

形式	操作コイル定格	極数	接点定格	認定開閉回数
形G2R-1-S	3~110V DC 3~240V AC	1c	10A 250V AC(General use)	100,000回
形G2R-1-SN(I)			10A 30V DC(Resistive)	
形G2R-1-SD			TV-3(N. O. only)	25,000回
形G2R-1-SND(I)				

2極形

形式	操作コイル定格	極数	接点定格	認定開閉回数
形G2R-2-S	3~110V DC 3~240V AC	2c	5A 250V AC(General use)	100,000回
形G2R-2-SN(I)			5A 30V DC(Resistive)	
形G2R-2-SD			TV-3(N. O. only)	25,000回
形G2R-2-SND(I)				

●IEC/VDE認定形 (Certificate No.40015012 EN61810-1)

形式	操作コイル定格	極数	接点定格	認定開閉回数
形G2R-1-S	5, 6, 12, 24, 48, 60, 100, 110V DC 6, 12, 24, 48, 50, 100/(110)、 110, 120, 200/(220)、 220, 230, 240V AC	1c	5A 440V AC($\cos\phi = 1.0$)	100,000回
形G2R-1-SN(I)			10A 250V AC($\cos\phi = 1.0$)	
形G2R-1-SD			10A 30V DC(0ms)	
形G2R-1-SND(I)		5A 250V AC($\cos\phi = 1.0$) 5A 30V DC(0ms)		
形G2R-2-S				
形G2R-2-SN(I)				
形G2R-2-SD	240V AC	2c	5A 250V AC($\cos\phi = 1.0$) 5A 30V DC(0ms)	
形G2R-2-SND(I)				

●LR規格認定形 LR (ファイルNo.94/10019(E2)) No.1-1996

形式	操作コイル定格	極数	接点定格	認定開閉回数
形G2R-1-S	3~110V DC 6~240V AC	1c	10A 250V AC(General Use)	100,000回
形G2R-1-SN(I)			7.5A 250V AC(PF0.4)	
形G2R-1-SD			10A 30V DC(Resistive)	
形G2R-1-SND(I)		5A 30V DC(L/R = 7ms)		
形G2R-2-S		5A 250V AC(General Use) 2A 250V AC(PF0.4) 5A 30V DC(Resistive) 3A 30V DC(L/R = 7ms)		
形G2R-2-SN(I)				
形G2R-2-SD				
形G2R-2-SND(I)	240V AC	2c	5A 250V AC(General Use) 2A 250V AC(PF0.4) 5A 30V DC(Resistive) 3A 30V DC(L/R = 7ms)	
形G2R-2-SND(I)				

特性データ

■参考データ

●開閉容量の最大値

形G2R-1-S 形G2R-1-SN(D)I

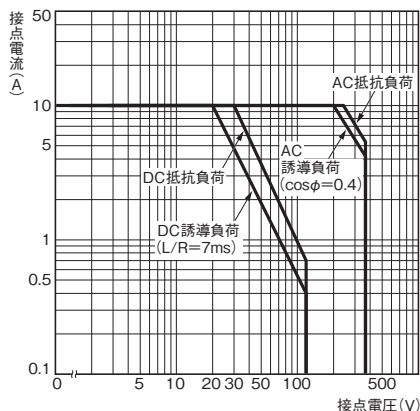

形G2R-2-S 形G2R-2-SN(D)I

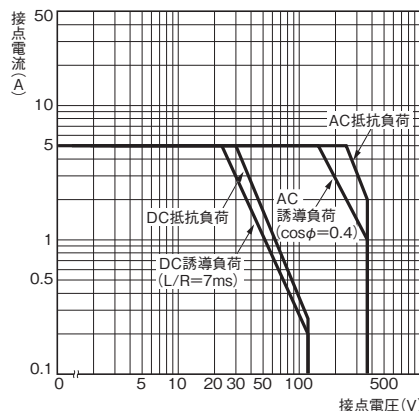

●耐久性曲線

形G2R-1-S 形G2R-1-SN(D)I

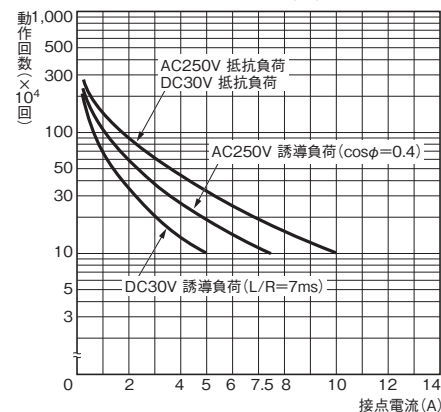

形G2R-2-S 形G2R-2-SN(D)I

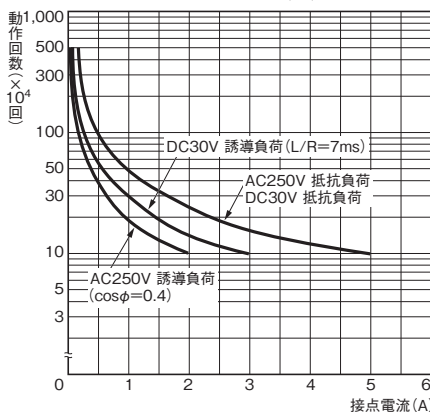

●周囲温度と動作・復帰電圧

形G2R-1-S 形G2R-1-SN(D)I

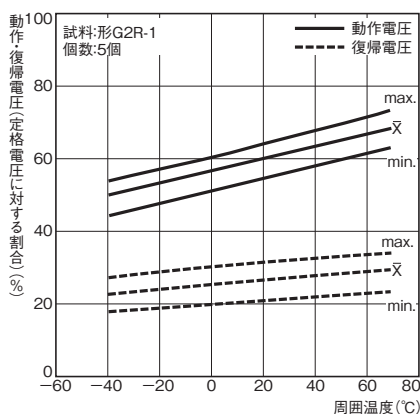

形G2R-2-S 形G2R-2-SN(D)I

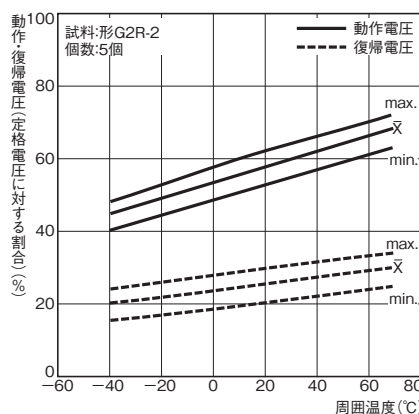

●周囲温度と最大許容電圧

形G2R-1-S 形G2R-1-SN(D)I

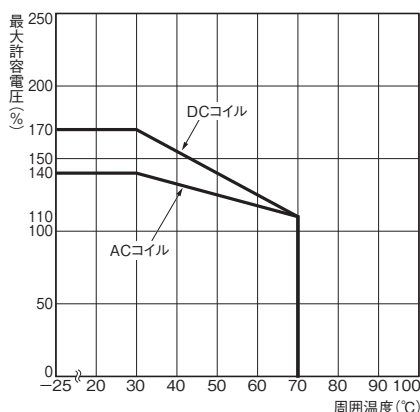

外形寸法

CADデータ マークの商品は、2次元CAD図面・3次元CADモデルのデータをご用意しています。
CADデータは、www.fa.omron.co.jpからダウンロードができます。

(単位:mm)

■本体

●1極(1c接続)

形G2R-1-S
形G2R-1-SD
形G2R-1-SN
形G2R-1-SND

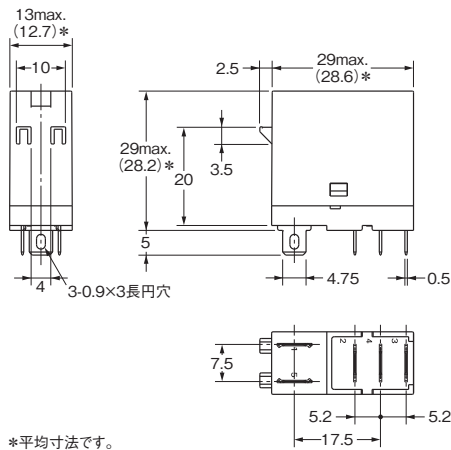
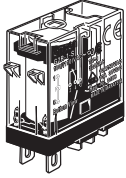

端子配置/内部接続図 (BOTTOM VIEW)

形G2R-1-S *

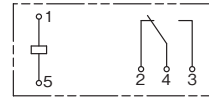

形G2R-1-SN (AC仕様)

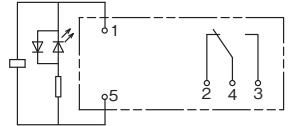

形G2R-1-SN (DC仕様)

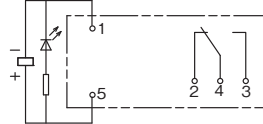

形G2R-1-SD (DC仕様)

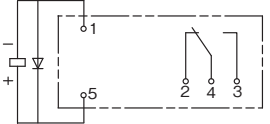

形G2R-1-SND (DC仕様)

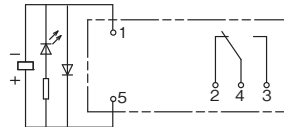

- 注1. DC仕様の場合は、コイル極性をご確認の上、正しく配線してください。
*形G2R-1-Sにはコイル極性がありません。
注2. LED色は、AC赤、DC緑です。
注3. 動作表示灯は、コイルへの通電を表示しており、接点動作に基づく表示ではありません。

CADデータ

●2極(2c接続)

形G2R-2-S
形G2R-2-SD
形G2R-2-SN
形G2R-2-SND

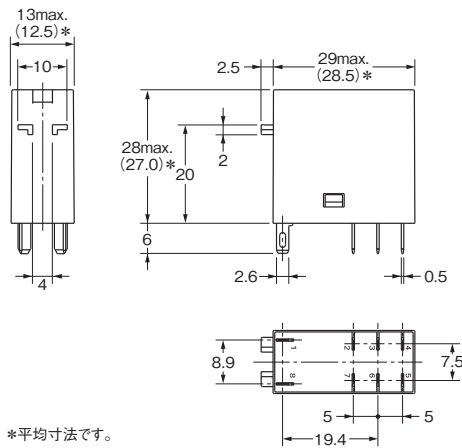
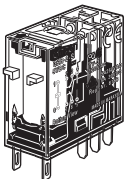

端子配置/内部接続図 (BOTTOM VIEW)

形G2R-2-S *

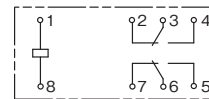

形G2R-2-SN (AC仕様)

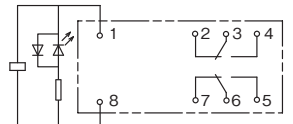

形G2R-2-SN (DC仕様)

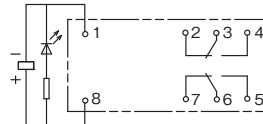

形G2R-2-SD (DC仕様)

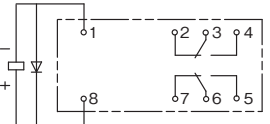

形G2R-2-SND (DC仕様)

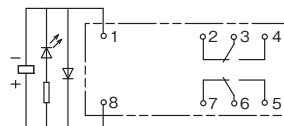

- 注1. DC仕様の場合は、コイル極性をご確認の上、正しく配線してください。
*形G2R-2-Sにはコイル極性はありません。
注2. LED色は、AC赤、DC緑です。
注3. 動作表示灯は、コイルへの通電を表示しており、接点動作に基づく表示ではありません。

CADデータ

注. □は、商品の方向指示マークを表わします。

●1極メカニカルインジケータ付き(1c接点)

形G2R-1-SNI(S)

形G2R-1-SNDI(S)

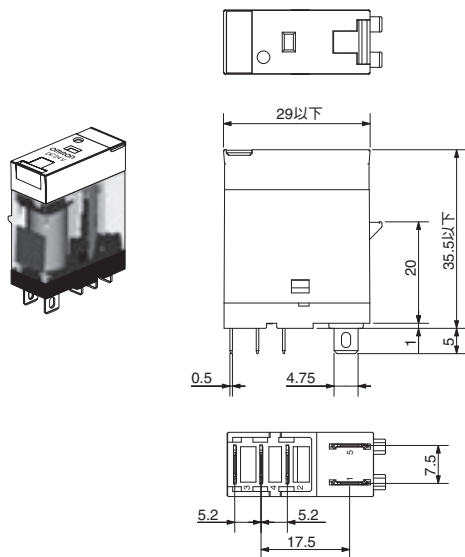
端子配置/内部接続図
(BOTTOM VIEW)

形G2R-1-SNI(S) (AC仕様)

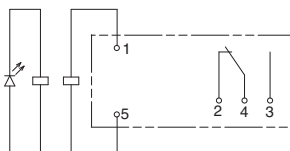

形G2R-1-SNI(S) (DC仕様)

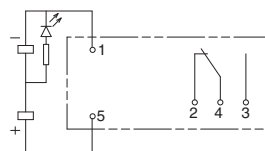

形G2R-1-SNDI(S) (DC仕様)

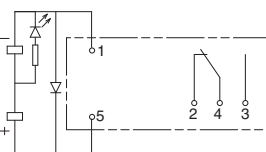

注. コイル極性を確認の上、正しく配線してください。

CADデータ

●2極メカニカルインジケータ付き(2c接点)

形G2R-2-SNI(S)

形G2R-2-SNDI(S)

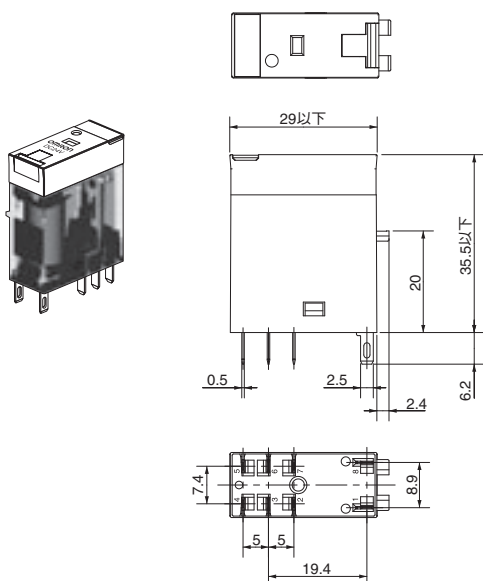
端子配置/内部接続図
(BOTTOM VIEW)

形G2R-2-SNI(S) (AC仕様)

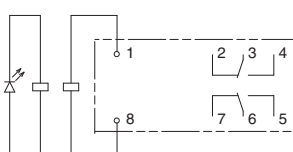

形G2R-2-SNI(S) (DC仕様)

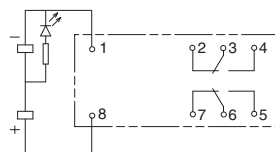

形G2R-2-SNDI(S) (DC仕様)

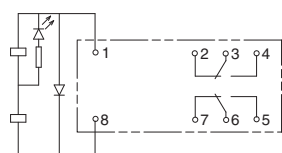

注. コイル極性を確認の上、正しく配線してください。

CADデータ

■オプション(別売)

●接続ソケット

●レール取り付け用別売品

詳細につきましては、「**共用ソケット/DINレール関連商品**」をご覧ください。

プッシュインPlus端子台ソケットの詳細は、「**形PYF-□□-PU/P2RF-□□-PU**」をご覧ください。

●接続ソケット取り付け板

裏面接続ソケットを多数個並べて取りつける場合にご使用ください。

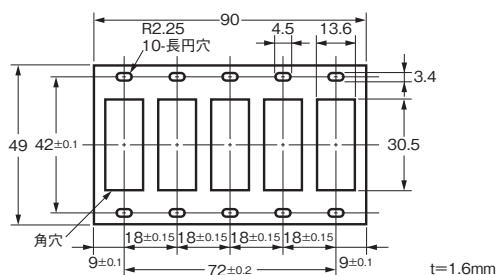

適用ソケット (はんだづけ端子)	5個取り付け用
形P2R-05A 形P2R-08A	形P2R-P

●ソケット取り付けの高さ

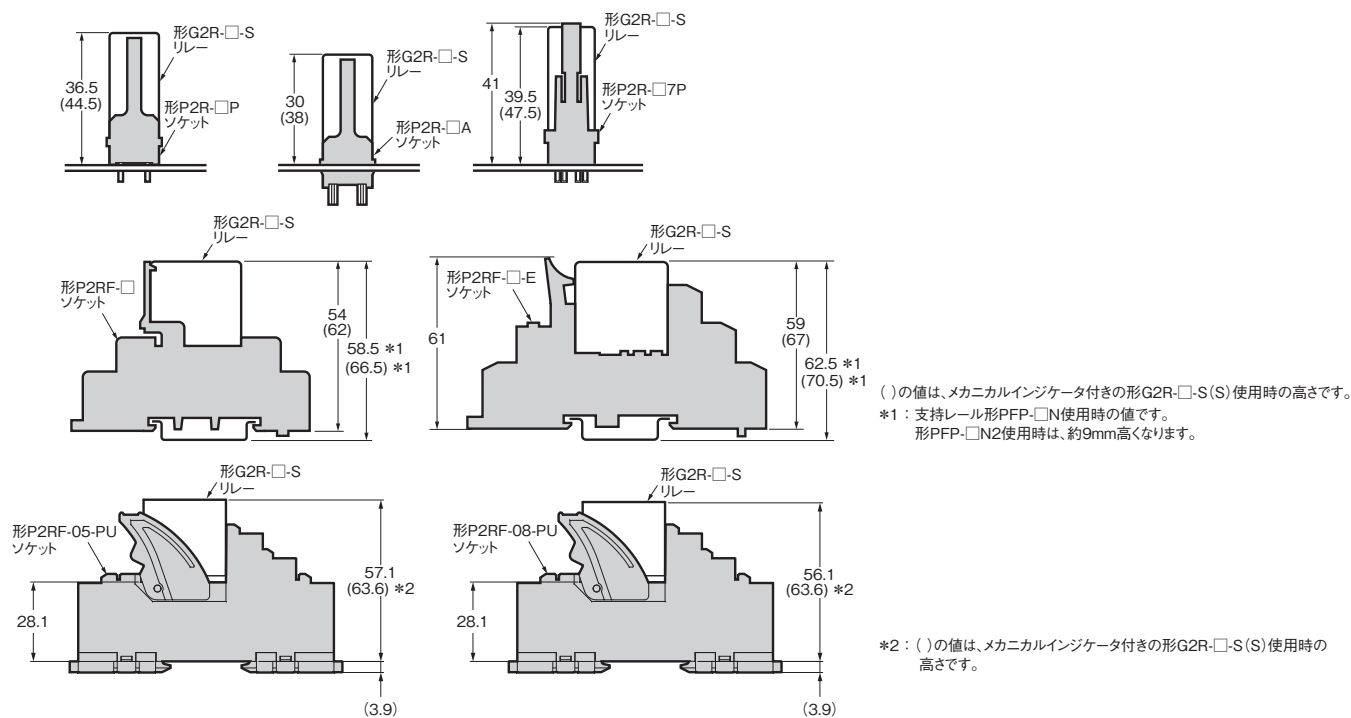

正しくお使いください

●共通の注意事項は、「**リレー 共通の注意事項**」をご覧ください。

使用上の注意

●リレーに内蔵されたダイオードについて

リレーに内蔵されたダイオードは、リレーコイルの逆起電圧を吸収する目的で付加しています。外部より大きなサージ電圧がダイオードに加わりますと、素子が破壊されます。外部からの大きなサージ電圧が素子にかかる恐れがある場合は、サージ吸収対策を行ってください。

●ラッチングレバーについて

- ラッチングレバー操作時は電源をお切りください。お使いになった後は、必ずもとの状態に戻してください。
- ラッチングレバーはスイッチとして使用しないでください。
- ラッチングレバー操作の耐久性は、100回以上です。

●リレーの交換について

メンテナンスなどでリレーを交換される時には、リレーの誤動作および感電事故を防止するために、負荷側とリレーコイル側の電源を必ず切ってください。

●コイルテープ色

ACコイル仕様＝ピンクテープ、DCコイル仕様＝ブルーテープと、AC/DCの区別を容易にできるようにしております。

オムロン商品ご購入のお客様へ

ご承諾事項

平素はオムロン株式会社(以下「当社」)の商品をご愛用いただき誠にありがとうございます。
「当社商品」のご購入について特別の合意がない場合には、お客様のご購入先にかかわらず、本ご承諾事項記載の条件を適用いたします。
ご承諾のうえご注文ください。

1. 定義

本ご承諾事項中の用語の定義は次のとおりです。

- (1) 「当社商品」: 「当社」の F A システム機器、汎用制御機器、センシング機器、電子・機構部品
- (2) 「カタログ等」: 「当社商品」に関する、ベスト制御機器カタログ、電子・機構部品総合カタログ、その他のカタログ、仕様書、取扱説明書、マニュアル等であって電磁的方法で提供されるものを含みます。
- (3) 「利用条件等」: 「カタログ等」に記載の、「当社商品」の利用条件、定格、性能、動作環境、取り扱い方法、利用上の注意、禁止事項その他
- (4) 「お客様用途」: 「当社商品」のお客様におけるご利用方法であって、お客様が製造する部品、電子基板、機器、設備またはシステム等への「当社商品」の組み込み又は利用を含みます。
- (5) 「適合性等」: 「お客様用途」での「当社商品」の(a)適合性、(b)動作、(c)第三者の知的財産の非侵害、(d)法令の遵守および(e)各種規格の遵守

2. 記載事項のご注意

「カタログ等」の記載内容については次の点をご理解ください。

- (1) 定格値および性能値は、単独試験における各条件のもとで得られた値であり、各定格値および性能値の複合条件のもとで得られる値を保証するものではありません。
- (2) 参考データはご参考として提供するもので、その範囲で常に正常に動作することを保証するものではありません。
- (3) 利用事例はご参考ですので、「当社」は「適合性等」について保証いたしかねます。
- (4) 「当社」は、改善や当社都合等により、「当社商品」の生産を中止し、または「当社商品」の仕様を変更することがあります。

3. ご利用にあたってのご注意

ご購入およびご利用に際しては次の点をご理解ください。

- (1) 定格・性能ほか「利用条件等」を遵守しご利用ください。
- (2) お客様ご自身にて「適合性等」をご確認いただき、「当社商品」のご利用の可否をご判断ください。
「当社」は「適合性等」を一切保証いたしかねます。
- (3) 「当社商品」がお客様のシステム全体の中で意図した用途に対して、適切に配電・設置されていることをお客様ご自身で、必ず事前に確認してください。
- (4) 「当社商品」をご使用の際には、() 定格および性能に対し余裕のある「当社商品」のご利用、冗長設計などの安全設計、() 「当社商品」が故障しても、「お客様用途」の危険を最小にする安全設計、() 利用者に危険を知らせるための、安全対策のシステム全体としての構築、() 「当社商品」および「お客様用途」の定期的な保守、の各事項を実施してください。

- (5) 「当社商品」は、一般工業製品向けの汎用品として設計製造されています。従いまして、次に掲げる用途での使用は意図しておらず、お客様が「当社商品」をこれらの用途に使用される際には、「当社」は「当社商品」に対して一切保証をいたしません。ただし、次に掲げる用途であっても「当社」の意図した特別な商品用途の場合や特別の合意がある場合は除きます。
 - (a) 高い安全性が必要とされる用途(例: 原子力制御設備、燃焼設備、航空・宇宙設備、鉄道設備、昇降設備、娯楽設備、医用機器、安全装置、その他生命・身体に危険が及ぶ用途)
 - (b) 高い信頼性が必要な用途(例: ガス・水道・電気等の供給システム、24時間連続運転システム、決済システムほか権利・財産を取扱う用途など)
 - (c) 厳しい条件または環境での用途(例: 屋外に設置する設備、化学的汚染を被る設備、電磁的妨害を被る設備、振動・衝撃を受ける設備など)
 - (d) 「カタログ等」に記載のない条件や環境での用途
- (6) 上記 3.(5)(a)から(d)に記載されている他、「本カタログ等記載の商品」は自動車(二輪車含む。以下同じ)向けではありません。自動車に搭載する用途には利用しないで下さい。自動車搭載用商品については当社営業担当者にご相談ください。

4. 保証条件

「当社商品」の保証条件は次のとおりです。

- (1) 保証期間 ご購入後1年間といたします。
(ただし「カタログ等」に別途記載がある場合を除きます。)
- (2) 保証内容 故障した「当社商品」について、以下のいずれかを「当社」の任意の判断で実施します。
 - (a) 当社保守サービス拠点における故障した「当社商品」の無償修理
(ただし、電子・機構部品については、修理対応は行いません。)
 - (b) 故障した「当社商品」と同数の代替品の無償提供
- (3) 保証対象外 故障の原因が次のいずれかに該当する場合は、保証いたしません。
 - (a) 「当社商品」本来の使い方以外のご利用
 - (b) 「利用条件等」から外れたご利用
 - (c) 本ご承諾事項3. ご利用にあたってのご注意に反するご利用
 - (d) 「当社」以外による改造、修理による場合
 - (e) 「当社」以外の者によるソフトウェアプログラムによる場合
 - (f) 「当社」からの出荷時の科学・技術の水準では予見できなかった原因
 - (g) 上記のほか「当社」または「当社商品」以外の原因(天災等の不可抗力を含む)

5. 責任の制限

本ご承諾事項に記載の保証が、「当社商品」に関する保証のすべてです。

「当社商品」に関連して生じた損害について、「当社」および「当社商品」の販売店は責任を負いません。

6. 輸出管理

「当社商品」または技術資料を、輸出または非居住者に提供する場合は、安全保障貿易管理に関する日本および関係各国の法令・規制を遵守ください。お客様が法令・規則に違反する場合には、「当社商品」または技術資料をご提供できない場合があります。

ご使用上の注意事項等、ご使用の際に必要な内容については、本誌またはユーザーズマニュアルに掲載しております。

本誌にご使用上の注意事項等の掲載がない場合は、ユーザーズマニュアルのご使用上の注意事項等を必ずお読みください。

本製品の、外国為替及び外国貿易法に定める輸出許可、承認対象貨物(又は技術)に該当するものを輸出(又は非居住者に提供)する場合は同法に基づく輸出許可、承認(又は役務取引許可)が必要です。

オムロン株式会社 インダストリアルオートメーションビジネスカンパニー

製品に関するお問い合わせ先

お客様相談室

フリーダイヤル **0120-919-066**

携帯電話・PHS・IPなどではご利用いただけませんので、下記の電話番号へおかけください。

電話 **055-982-5015**(通話料がかかります)

営業時間: 8:00 ~ 21:00

営業日: 365日

FAXやWebページでもお問い合わせいただけます。

FAX 055-982-5051 / www.fa.omron.co.jp

その他のお問い合わせ先

納期・価格・サンプル・仕様書は貴社のお取引先、または貴社担当オムロン販売員にご相談ください。
オムロン制御機器販売店やオムロン販売拠点は、Webページでご案内しています。

オムロン制御機器の最新情報をご覧いただけます。

www.fa.omron.co.jp

緊急時のご購入にもご利用ください。