

## 汎用リレーのベストセラー 形MYに、 回路チェック用のラッチングレバー付きを シリーズ追加

- 鉛の使用を無くし、環境保全に対応。
- VDE規格(ドイツ)を追加取得。
- AC/DCのコイルテープの色を変えることにより、AC/DC仕様の識別性を向上。
- 回路チェックに便利なラッチングレバー付きの形MY(S)を追加。

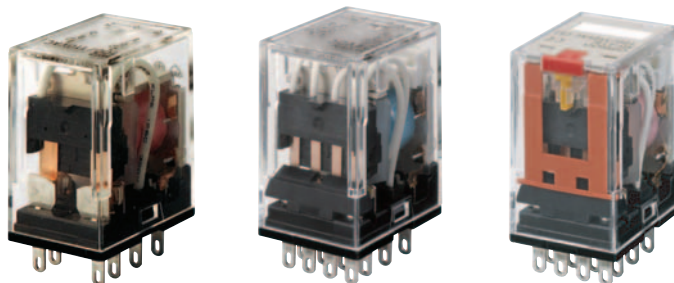

「リレー 共通の注意事項」をご覧ください。

### 形式構成

分類	構造 極数	プラグイン端子			プリント基板用端子	ケース上面取りつけ形
		動作表示灯付き	動作表示灯なし	ラッチングレバー付き		
基準形 (電気用品安全法準拠品)	2 ツイン	形MY2N*	形MY2*	形MY2IN(S)*	形MY2-02	形MY2F
		形MY2ZN	形MY2Z			
	3 ツイン	形MY3N	形MY3		形MY3-02	形MY3F
		形MY4N*	形MY4*	形MY4IN(S)*		
4 ツイン	形MY4ZN*	形MY4Z*	形MY4ZIN(S)*	形MY4Z-02	形MY4ZF	
コイルサージ吸収用 ダイオード形 (コイル仕様はDCのみ)	2 ツイン	形MY2N-D2*	形MY2-D*	形MY2IN-D2(S)*	—	—
		形MY2ZN-D2	形MY2Z-D			
	3 ツイン	形MY3N-D2	形MY3-D		—	—
		形MY4N-D2*	形MY4-D*	形MY4IN-D2(S)*		
4 ツイン	形MY4ZN-D2*	形MY4Z-D*	形MY4ZIN-D2(S)*	—	—	
コイルサージ吸収用 CR回路形 (コイル仕様はACのみ)	2 ツイン	形MY2N-CR*	形MY2-CR*		—	—
		形MY4N-CR*	形MY4-CR*	形MY4IN-CR(S)*		
	4 ツイン	形MY4ZN-CR*	形MY4Z-CR*	形MY4ZIN-CR(S)*	—	—
高接触信頼性形	4 ツイン	—	形MY4Z-CBG			
プラスチックシール形	4 ツイン	形MYQ4N	形MYQ4		形MYQ4-02	形MYQ4Z-02
			形MYQ4Z			
ラッチング形 (コイルラッチング)	2		形MY2K		形MY2K-02	
ハーメチック形	4 ツイン		形MY4H		形MY4H-0	形MY4ZH-0
			形MY4ZH			

注1. 表中の形式は、UL/CSA認定品です。製品に認定マークを付けています。

(高接触信頼性形、プラスチックシール形、ラッチング形、ハーメチック形を除く)

注2. 表中の\*付きの形式が、ニューバージョンタイプです。

注3. プラグイン端子の基準形、コイルサージ吸収用ダイオード形、コイルサージ吸収用CR回路形は、形PYF-E/形PYFS(2極、4極)との組み合わせで「EC適合宣言」を行っています。製品に「CEマーク」を付けています。

注4. 斜線部分の商品は、製作不可です。— 線部分の製作については、お取り引き商社にお問い合わせください。

プラグイン端子形とソケットの組み合わせについては、  
33ページの「**■オプション**」の**●接続ソケット**、**保持金具選定表**を参照してください。

## ミニパワーリレー 形MY2



規格認証対象機種などの最新情報につきましては、  
当社Webサイト(www.fa.omron.co.jp/)の  
「規格認証/適合」をご覧ください。

## 種類／標準価格

分類	形式	定格電圧(V)		標準価格(¥)
		標準在庫品	受注生産品	
基準形	形MY2	AC12、24、100/110、110/120、200/220	AC220/240	935
		DC12、24、48、100/110		
動作表示灯内蔵形	形MY2N	AC12、24、100/110、110/120、200/220、220/240		1,100
		DC12、24、48、100/110		1,340
ダイオード内蔵形	形MY2-D	DC12、24、100/110	DC48	1,140
ダイオード・動作表示灯内蔵形	形MY2N-D2	DC12、24、48、100/110		1,540
CR回路内蔵形	形MY2-CR	AC100/110、200/220	AC110/120、220/240	1,600
CR回路・動作表示灯内蔵形	形MY2N-CR	AC100/110、200/220	AC110/120、220/240	1,730

- 注1. 受注生産仕様の納期に関しては、お取り引き商社にお問い合わせください。  
 注2. 上記コイル仕様以外の電圧の製作可否および製品仕様については、お取り引き商社にお問い合わせください。  
 注3. 上記形式・仕様が形MY ニューバージョン対象品です。  
 注4. 形MY2(N)-CRの上記電圧仕様以外は、リレー高さが53mm以下となります。  
 保持金具をご使用の際は、33ページをご参照のうえ選定してください。

## 定格／性能

## ■定格

## ●操作コイル(基準形)

項目	定格電流(mA)		コイル抵抗(Ω)	コイルインダクタンス(H)		動作電圧(V)	復帰電圧(V)	最大許容電圧(V)	消費電力(VA、W)	
	50Hz	60Hz		鉄片開放時	鉄片動作時					
AC	12	106.5	91	46	0.17	80%以下 *1	30%以上 *2	定格電圧の 110%	約1.0～約1.2 (60Hz)	
	24	53.8	46	180	0.69					1.3
	100/110	11.7/12.9	10/11	3,750	14.54				24.6	
	110/120	9.9/10.8	8.4/9.2	4,430	19.2				32.1	
	200/220	6.2/6.8	5.3/5.8	12,950	54.75				94.07	
	220/240	4.8/5.3	4.2/4.6	18,790	83.5	136.4		約0.9～約1.1 (60Hz)		
DC	12	72.7		165	0.73		10%以上 *2		約0.9	
	24	36.3		662	3.2					5.72
	48	17.6		2,725	10.6					21.0
	100/110	8.7/9.6		11,440	45.6					86.2

- 注1. 定格電流、コイル抵抗はコイル温度が+23℃における値で、公差はAC定格電流+15%、-20%、DCコイル抵抗±15%です。  
 注2. ACコイル抵抗、インダクタンスは参考値です。(60Hzにて)  
 注3. 動作特性はコイル温度が+23℃における値です。  
 注4. 最大許容電圧は、周囲温度が+23℃における値です。  
 \*1. 商品個々のばらつきがあり、実力値は80%以下に推移しています。  
 確実に動作させるためには、定格の80%以上を印加してください。(コイル温度が+23℃の場合)  
 \*2. 商品個々のばらつきがあり、実力値はAC30%以上、DC10%以上に推移しています。確実に復帰させるためには、この値以下としてください。

## ●開閉部(接点部)

項目	負荷	抵抗負荷	誘導負荷 (cosφ=0.4、L/R=7ms)
定格負荷	AC220V 5A DC24V 5A		AC220V 2A DC24V 2A
定格通電電流	5A		
接点電圧の最大値	AC250V DC125V		
接点電流の最大値	5A		
接点構成	2c		
接点機構	シングル		
接点材質	Ag		

項目	種類	基準形	動作表示灯、ダイオード、CR内蔵形
使用周囲温度 *1		-55～+70℃	-55～+60℃ *2
使用周囲湿度		5～85%RH	

- \*1. 氷結、結露のないこと。  
 \*2. ダイオードのジャンクション温度および使用素子からの制限です。

■性能

項目	種類	基準形	動作表示灯内蔵形	CR回路内蔵形	ダイオード内蔵形	動作表示灯・ダイオード内蔵形	動作表示灯・CR回路内蔵形
接触抵抗 *1		50mΩ以下					
動作時間 *2		20ms以下					
復帰時間 *2		20ms以下					
最大開閉 ひん度	機械的	18,000回/h					
	定格負荷	1,800回/h					
絶縁抵抗 *3		100MΩ以上					
耐電圧	コイルと接点間	AC2,000V 50/60Hz 1min					
	異極接点間						
	同極接点間		AC1,000V 50/60Hz 1min				
振動	耐久	10~55~10Hz 片振幅0.5mm(複振幅1.0mm)					
	誤動作	10~55~10Hz 片振幅0.5mm(複振幅1.0mm)					
衝撃	耐久	1,000m/s <sup>2</sup>					
	誤動作	200m/s <sup>2</sup>					
耐久性	機械的	AC5,000万回以上 DC1億回以上 (開閉ひん度18,000回/h)					
	電氣的 *4	50万回以上 (定格負荷、開閉ひん度1,800回/h)					

項目	極数	2極
故障率P水準(参考値) *5		DC5V 1mA
質量		約35g

注. 初期における値です。

\*1. 測定条件 : DC5V 1A 電圧降下法による。

\*2. 測定条件 : 定格操作電圧印加時  
周囲温度条件: +23℃

\*3. 測定条件 : DC500V 絶縁抵抗計にて、耐電圧の項と同じ箇所を測定。

\*4. 周囲温度条件: +23℃

\*5. この値は、開閉ひん度120回/min における値です。

外形寸法

**CADデータ** マークの商品は、2次元CAD図面・3次元CADモデルのデータをご用意しています。  
CADデータは、www.fa.omron.co.jp からダウンロードができます。

(単位:mm)

形MY2、形MY2N、形MY2-D、形MY2N-D2  
形MY2-CR、形MY2N-CR

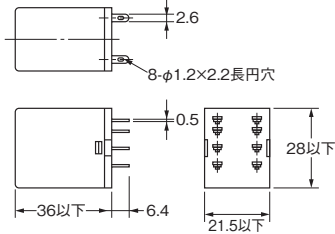
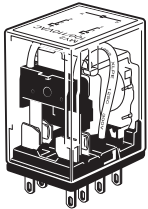

端子配置/内部接続図  
(BOTTOM VIEW)  
基準形

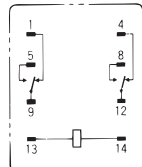

(コイル極性ははありません)

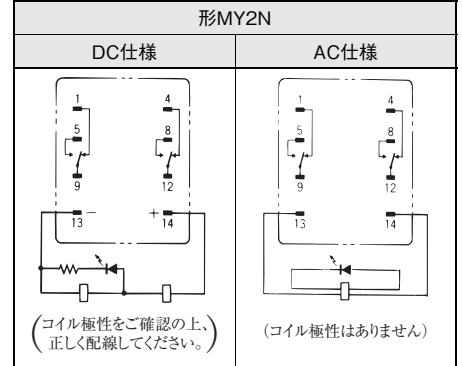

注1. AC仕様はコイル断線自己診断機能があります。

注2. DC仕様の場合はコイル極性をご確認の上、正しく配線してください。

注3. LED色は、AC赤、DC緑です。

注4. 動作表示灯はコイルへの通電を表示しており接点動作に基づく表示ではありません。

形MY2-D

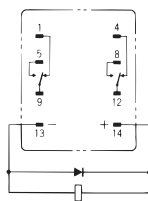

(コイル極性をご確認の上、正しく配線してください。)

形MY2N-D2

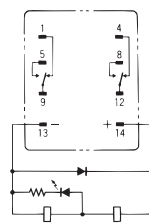

(コイル極性をご確認の上、正しく配線してください。)

形MY2-CR

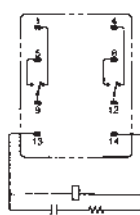

(コイル極性ははありません)

形MY2N-CR

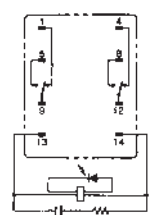

(コイル極性ははありません)

**CADデータ**

## ミニパワーリレー 形MY2Z



規格認証対象機種などの最新情報につきましては、  
当社Webサイト(www.fa.omron.co.jp/)の  
「規格認証/適合」をご覧ください。

## 種類／標準価格

分類	形式	定格電圧(V)		標準価格(¥)
		標準在庫品	受注生産品	
基準形	形MY2Z	AC100/110、110/120、200/220	AC12、24、220/240	1,140
		DC12、24、100/110	DC48	
動作表示灯内蔵形	形MY2ZN	AC100/110、200/220	AC12、24、110/120、220/240	1,310
		DC12、24	DC48、100/110	1,550
ダイオード内蔵形	形MY2Z-D	DC24	DC12、100/110	1,360
ダイオード・動作表示灯内蔵形	形MY2ZN-D2	DC12、24、100/110		1,760
CR回路内蔵形	形MY2Z-CR	AC200/220	AC100/110	1,820
CR回路・動作表示灯内蔵形	形MY2ZN-CR	AC100/110、200/220		1,880

注1. 受注生産仕様の納期に関しては、お取り引き商社にお問い合わせください。

注2. 上記コイル仕様以外の電圧の製作可否および製品仕様については、お取り引き商社にお問い合わせください。

## 定格／性能

## ■定格

## ●操作コイル(基準形)

項目	定格電流(mA)		コイル抵抗(Ω)	コイルインダクタンス(H)		動作電圧(V)	復帰電圧(V)	最大許容電圧(V)	消費電力(VA、W)	
	50Hz	60Hz		鉄片開放時	鉄片動作時					
AC	12	106.5	91	46	0.17	80%以下 *1	30%以上 *2	定格電圧の 110%	約1.0～約1.2 (60Hz)	
	24	53.8	46	180	0.69					1.3
	100/110	11.7/12.9	10/11	3,750	14.54				24.6	
	110/120	9.9/10.8	8.4/9.2	4,430	19.2				32.1	
	200/220	6.2/6.8	5.3/5.8	12,950	54.75				94.07	
	220/240	4.8/5.3	4.2/4.6	18,790	83.5	136.4			約0.9～約1.1 (60Hz)	
DC	12	75		160	0.73		10%以上 *2		約0.9	
	24	36.9		650	3.2					5.72
	48	18.5		2,600	10.6					21.0
	100/110	9.1/10		11,000	45.6					86.2

注1. 定格電流、コイル抵抗はコイル温度が+23℃における値で、公差はAC定格電流+15%、-20%、DCコイル抵抗±15%です。

注2. ACコイル抵抗、インダクタンスは参考値です。(60Hzにて)

注3. 動作特性はコイル温度が+23℃における値です。

注4. 最大許容電圧は、周囲温度が+23℃における値です。

\*1. 商品個々のばらつきがあり、実力値は80%以下に推移しています。

確実に動作させるためには、定格の80%以上を印加してください。

\*2. 商品個々のばらつきがあり、実力値はAC30%以上、DC10%以上に推移しています。確実に復帰させるためには、この値以下としてください。

## ●開閉部(接点部)

項目	負荷	抵抗負荷	誘導負荷 (cosφ=0.4、L/R=7ms)
定格負荷	AC220V 5A DC24V 5A		AC220V 2A DC24V 2A
定格通電電流	5A		
接点電圧の最大値	AC250V DC125V		
接点電流の最大値	5A		
接点構成	2c		
接点機構	ツイン		
接点材質	Auメッキ+Ag		

項目	種類	基準形	動作表示灯、ダイオード、CR内蔵形
使用周囲温度 *1		-55～+70℃	-55～+60℃ *2
使用周囲湿度		5～85%RH	

\*1. 氷結、結露のないこと。

\*2. ダイオードのジャンクション温度および使用素子からの制限です。

■性能

項目	種類	基準形	動作表示灯内蔵形	ダイオード内蔵形	動作表示灯・ダイオード内蔵形	CR回路内蔵形	CR回路・動作表示内蔵形
接触抵抗 *1		50mΩ以下					
動作時間 *2		20ms以下					
復帰時間 *2		20ms以下					
最大開閉 ひん度	機械的	18,000回/h					
	定格負荷	1,800回/h					
絶縁抵抗 *3		100MΩ以上					
耐電圧	コイルと接点間	AC2,000V 50/60Hz 1min					
	異極接点間						
	同極接点間		AC1,000V 50/60Hz 1min				
振動	耐久	10~55~10Hz 片振幅0.5mm(複振幅1.0mm)					
	誤動作	10~55~10Hz 片振幅0.5mm(複振幅1.0mm)					
衝撃	耐久	1,000m/s <sup>2</sup>					
	誤動作	200m/s <sup>2</sup>					
耐久性	機械的	5,000万回以上 (開閉ひん度18,000回/h)					
	電氣的 *4	20万回以上 (定格負荷、開閉ひん度1,800回/h)					

項目	極数	2極
故障率P水準(参考値) *5		DC1V 100 μA
質量		約35g

注. 初期における値です。

\*1. 測定条件 : DC5V 1A 電圧降下法による。

\*2. 測定条件 : 定格操作電圧印加時  
周囲温度条件: +23℃

\*3. 測定条件 : DC500V 絶縁抵抗計にて、耐電圧の項と同じ箇所を測定。

\*4. 周囲温度条件: +23℃

\*5. この値は、開閉ひん度120回/min における値です。

外形寸法

CADデータ マークの商品は、2次元CAD図面・3次元CADモデルのデータをご用意しています。  
CADデータは、www.fa.omron.co.jp からダウンロードができます。

(単位:mm)

形MY2Z、形MY2ZN、形MY2Z-D、形MY2ZN-D2  
形MY2Z-CR、形MY2ZN-CR

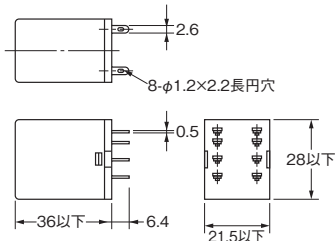
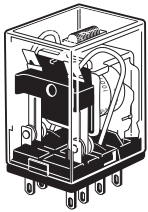

\*形MY2Z-CR/形MY2ZN-CRの寸法は、53以下となります。

端子配置/内部接続図  
(BOTTOM VIEW)  
基準形

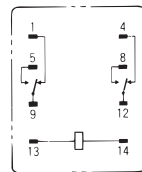

(コイル極性ははありません)

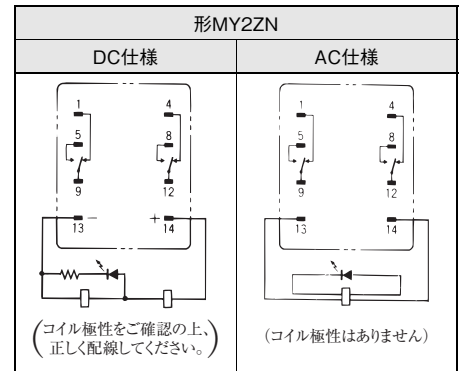

- 注1. AC仕様はコイル断線自己診断機能があります。
- 注2. DC仕様の場合はコイル極性をご確認の上、正しく配線してください。
- 注3. LED色は、AC赤、DC緑です。
- 注4. 動作表示灯はコイルへの通電を表示しており接点動作に基づく表示ではありません。

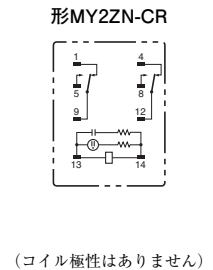
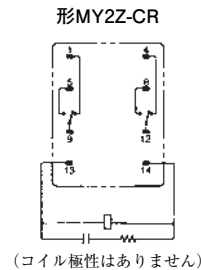
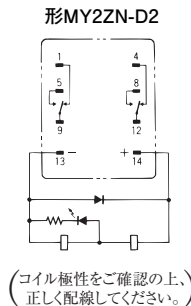
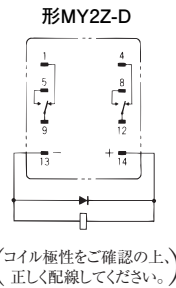

CADデータ

## ミニパワーリレー 形MY3



規格認証対象機種などの最新情報につきましては、  
当社Webサイト(www.fa.omron.co.jp/)の  
「規格認証/適合」をご覧ください。

## 種類／標準価格

分類	形式	定格電圧(V)		標準価格(¥)
		標準在庫品	受注生産品	
基準形	形MY3	AC24、100/110、110/120、200/220	AC12、220/240	1,000
		DC12、24、100/110	DC48	
動作表示灯内蔵形	形MY3N	AC24、100/110、110/120、200/220	AC12、220/240	1,150
		DC24、100/110	DC12、48	1,390
ダイオード内蔵形	形MY3-D	DC24	DC12、100/110	1,210
ダイオード・動作表示灯内蔵形	形MY3N-D2	DC12、24	DC100/110	1,610

注1. 受注生産仕様の納期に関しては、お取り扱い商社にお問い合わせください。

注2. 上記コイル仕様以外の電圧の製作可否および製品仕様については、お取り扱い商社にお問い合わせください。

## 定格／性能

## ■定格

## ●操作コイル(基準形)

項目	定格電流(mA)		コイル抵抗(Ω)	コイルインダクタンス(H)		動作電圧(V)	復帰電圧(V)	最大許容電圧(V)	消費電力(VA、W)	
	50Hz	60Hz		鉄片開放時	鉄片動作時					
AC	12	106.5	91	46	0.17	0.33	80%以下 *1	30%以上 *2	定格電圧の 110%	約1.0～約1.2 (60Hz)
	24	53.8	46	180	0.69	1.3				
	100/110	11.7/12.9	10/11	3,750	14.54	24.6				
	110/120	9.9/10.8	8.4/9.2	4,430	19.2	32.1				
	200/220	6.2/6.8	5.3/5.8	12,950	54.75	94.07				
	220/240	4.8/5.3	4.2/4.6	18,790	83.5	136.4				約0.9～約1.1 (60Hz)
DC	12	75		160	0.73	1.37	10%以上 *2			約0.9
	24	36.9		650	3.2	5.72				
	48	18.5		2,600	10.6	21.0				
	100/110	9.1/10		11,000	45.6	86.2				

注1. 定格電流、コイル抵抗はコイル温度が+23℃における値で、公差はAC定格電流+15%、-20%、DCコイル抵抗±15%です。

注2. ACコイル抵抗、インダクタンスは参考値です。(60Hzにて)

注3. 動作特性はコイル温度が+23℃における値です。

注4. 最大許容電圧は、周囲温度が+23℃における値です。

\*1. 商品個々のばらつきがあり、実力値は80%以下に推移しています。

確実に動作させるためには、定格の80%以上を印加してください。

\*2. 商品個々のばらつきがあり、実力値はAC30%以上、DC10%以上に推移しています。確実に復帰させるためには、この値以下としてください。

## ●開閉部(接点部)

項目	負荷	抵抗負荷	誘導負荷 ( $\cos\phi=0.4$ 、 $L/R=7ms$ )
定格負荷		AC220V 5A DC24V 5A	AC220V 2A DC24V 2A
定格通電電流		5A	
接点電圧の最大値		AC250V DC125V	
接点電流の最大値		5A	
接点構成		3c	
接点機構		シングル	
接点材質		Ag	

項目	種類	基準形	動作表示灯、ダイオード
使用周囲温度 *1		-55～+70℃	-55～+60℃ *2
使用周囲湿度		5～85%RH	

\*1. 氷結、結露のないこと。

\*2. ダイオードのジャンクション温度および使用素子からの制限です。

■性能

項目	種類	基準形	動作表示灯内蔵形	ダイオード内蔵形	動作表示灯・ダイオード内蔵形
接触抵抗 *1		50mΩ以下			
動作時間 *2		20ms以下			
復帰時間 *2		20ms以下			
最大開閉 ひん度	機械的	18,000回/h			
	定格負荷	1,800回/h			
絶縁抵抗 *3		100MΩ以上			
耐電圧	コイルと接点間	AC2,000V 50/60Hz 1min			
	異極接点間				
	同極接点間	AC1,000V 50/60Hz 1min			
振動	耐久	10~55~10Hz 片振幅0.5mm(複振幅1.0mm)			
	誤動作	10~55~10Hz 片振幅0.5mm(複振幅1.0mm)			
衝撃	耐久	1,000m/s <sup>2</sup>			
	誤動作	200m/s <sup>2</sup>			
耐久性	機械的	AC5,000万回以上 DC1億回以上 (開閉ひん度18,000回/h)			
	電氣的 *4	50万回以上 (定格負荷、開閉ひん度1,800回/h)			

項目	極数	3極
故障率P水準(参考値) *5		DC5V 1mA
質量		約35g

注. 初期における値です。

\*1. 測定条件 : DC5V 1A 電圧降下法による。

\*2. 測定条件 : 定格操作電圧印加時  
周囲温度条件: +23℃

\*3. 測定条件 : DC500V 絶縁抵抗計にて、耐電圧の項と同じ箇所を測定。

\*4. 周囲温度条件: +23℃

\*5. この値は、開閉ひん度120回/min における値です。

外形寸法

**CADデータ** マークの商品は、2次元CAD図面・3次元CADモデルのデータをご用意しています。  
CADデータは、www.fa.omron.co.jp からダウンロードができます。

(単位:mm)

形MY3、形MY3N、形MY3-D、形MY3N-D2

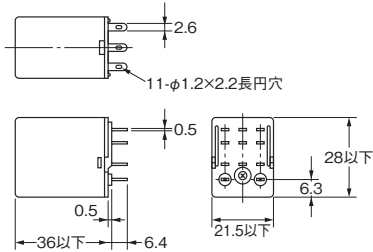
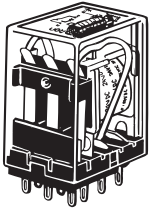

端子配置/内部接続図  
(BOTTOM VIEW)  
基準形

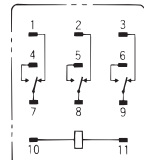

(コイル極性ははありません)

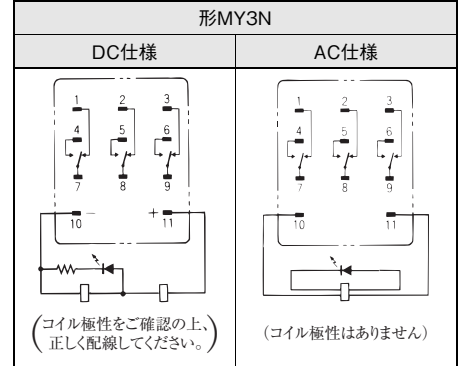

注1. AC仕様はコイル断線自己診断機能があります。  
注2. DC仕様の場合はコイル極性をご確認の上、正しく配線してください。

注3. LED色は、AC赤、DC緑です。

注4. 動作表示灯はコイルへの通電を表示しており接点動作に基づく表示ではありません。

形MY3-D

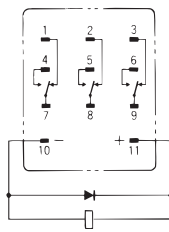

(コイル極性をご確認の上、正しく配線してください。)

形MY3N-D2

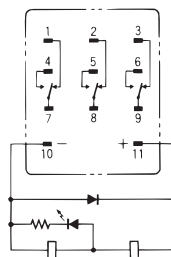

(コイル極性をご確認の上、正しく配線してください。)

**CADデータ**

## ミニパワーリレー 形MY4



規格認証対象機種などの最新情報につきましては、  
当社Webサイト(www.fa.omron.co.jp/)の  
「規格認証/適合」をご覧ください。

## 種類／標準価格

分類	形式	定格電圧(V)		標準価格(¥)
		標準在庫品	受注生産品	
基準形	形MY4	AC24、100/110、200/220	AC12、110/120、220/240	1,040
		DC12、24、48、100/110		
動作表示灯内蔵形	形MY4N	AC12、24、100/110、110/120、200/220、220/240		1,190
		DC12、24、48、100/110		1,440
ダイオード内蔵形	形MY4-D	DC12、24、48、100/110		1,260
ダイオード・動作表示灯内蔵形	形MY4N-D2	DC12、24、100/110	DC48	1,660
CR回路内蔵形	形MY4-CR	AC100/110、200/220	AC110/120、220/240	1,710
CR回路・動作表示灯内蔵形	形MY4N-CR	AC100/110、110/120、200/220	AC220/240	1,840

- 注1. 受注生産仕様の納期に関しては、お取り引き商社にお問い合わせください。  
 注2. 上記コイル仕様以外の電圧の製作可否および製品仕様については、お取り引き商社にお問い合わせください。  
 注3. 上記形式・仕様が形MY4 ニューバージョン対象品です。  
 注4. 形MY4(N)-CRの上記電圧仕様以外は、リレー高さが53mm以下となります。  
 保持金具をご使用の際は、33ページをご参照のうえ選定してください。

## 定格／性能

## ■定格

## ●操作コイル(基準形)

項目	定格電流(mA)		コイル抵抗(Ω)	コイルインダクタンス(H)		動作電圧(V)	復帰電圧(V)	最大許容電圧(V)	消費電力(VA, W)	
	50Hz	60Hz		鉄片開放時	鉄片動作時					
AC	12	106.5	91	46	0.17	80%以下 *1	30%以上 *2	定格電圧の 110%	約1.0～約1.2 (60Hz)	
	24	53.8	46	180	0.69					1.3
	100/110	11.7/12.9	10/11	3,750	14.54				24.6	約0.9～約1.1 (60Hz)
	110/120	9.9/10.8	8.4/9.2	4,430	19.2				32.1	
	200/220	6.2/6.8	5.3/5.8	12,950	54.75				94.07	
	220/240	4.8/5.3	4.2/4.6	18,790	83.5				136.4	
DC	12	72.7		165	0.73	10%以上 *2			約0.9	
	24	36.3		662	3.2					5.72
	48	17.6		2,725	10.6					21.0
	100/110	8.7/9.6		11,440	45.6					86.2

- 注1. 定格電流、コイル抵抗はコイル温度が+23℃における値で、公差はAC定格電流+15%、-20%、DCコイル抵抗±15%です。  
 注2. ACコイル抵抗、インダクタンスは参考値です。(60Hzにて)  
 注3. 動作特性はコイル温度が+23℃における値です。  
 注4. 最大許容電圧は、周囲温度が+23℃における値です。  
 \*1. 商品個々のばらつきがあり、実力値は80%以下に推移しています。  
 確実に動作させるためには、定格の80%以上を印加してください。  
 \*2. 商品個々のばらつきがあり、実力値はAC30%以上、DC10%以上に推移しています。確実に復帰させるためには、この値以下としてください。

## ●開閉部(接点部)

項目	負荷	抵抗負荷	誘導負荷 ( $\cos\phi=0.4$ 、 $L/R=7ms$ )
定格負荷	AC220V 3A DC24V 3A		AC220V 0.8A DC24V 1.5A
定格通電電流	3A		
接点電圧の最大値	AC250V DC125V		
接点電流の最大値	3A		
接点構成	4c		
接点機構	シングル		
接点材質	Auクラッド+Ag合金		

項目	種類	基準形	動作表示灯、ダイオード、CR内蔵形
使用周囲温度 *1		-55～+70℃	-55～+60℃ *2
使用周囲湿度		5～85%RH	

- \*1. 氷結、結露のないこと。  
 \*2. ダイオードのジャンクション温度および使用素子からの制限です。



## ■性能

項目	種類	基準形	動作表示灯内蔵形	CR回路内蔵形	ダイオード内蔵形	動作表示灯・ダイオード内蔵形	動作表示灯・CR回路内蔵形
接触抵抗 *1		50mΩ以下					
動作時間 *2		20ms以下					
復帰時間 *2		20ms以下					
最大開閉 ひん度	機械的	18,000回/h					
	定格負荷	1,800回/h					
絶縁抵抗 *3		100MΩ以上					
耐電圧	コイルと接点間	AC2,000V 50/60Hz 1min					
	異極接点間						
	同極接点間		AC1,000V 50/60Hz 1min				
振動	耐久	10~55~10Hz 片振幅0.5mm(複振幅1.0mm)					
	誤動作	10~55~10Hz 片振幅0.5mm(複振幅1.0mm)					
衝撃	耐久	1,000m/s <sup>2</sup>					
	誤動作	200m/s <sup>2</sup>					
耐久性	機械的	AC5,000万回以上 DC1億回以上 (開閉ひん度 18,000回/h)					
	電氣的 *4	20万回以上 (定格負荷、開閉ひん度 1,800回/h)					

項目	極数	4極
故障率P水準(参考値) *5		DC1V 1mA
質量		約35g

注. 初期における値です。

\*1. 測定条件 : DC5V 1A 電圧降下法による。

\*2. 測定条件 : 定格操作電圧印加時  
周囲温度条件: +23℃

\*3. 測定条件 : DC500V 絶縁抵抗計にて、耐電圧の項と同じ箇所を測定。

\*4. 周囲温度条件: +23℃

\*5. この値は、開閉ひん度120回/min における値です。

## ■参考データ

●実負荷耐久性一覧(一般特性については、20ページをご覧ください。)

形式	負荷の種類	条件	開閉ひん度	電氣的耐久性 (万回以上)
形MY4 DC24V	ACマグネットスイッチ	AC100V 35VA 投入4A、定常0.35A	ON: 1s OFF: 3s	50
	DCソレノイド	DC24V 40W 定常1.6A L/R=10ms サージ吸収ダイオード接続	ON: 0.5s OFF: 1.5s	50
		DC24V 20W 定常0.8A L/R=10ms サージ吸収ダイオード接続	ON: 0.5s OFF: 1.5s	100

外形寸法

**CADデータ** マークの商品は、2次元CAD図面・3次元CADモデルのデータをご用意しています。  
CADデータは、[www.fa.omron.co.jp](http://www.fa.omron.co.jp) からダウンロードができます。

(単位:mm)

形MY4、形MY4N、形MY4-D、形MY4N-D2  
形MY4-CR、形MY4N-CR

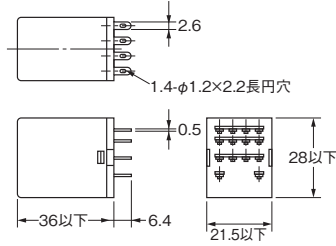
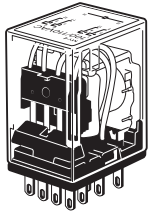

端子配置/内部接続図  
(BOTTOM VIEW)  
基準形

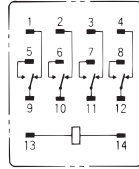

(コイル極性はありません)

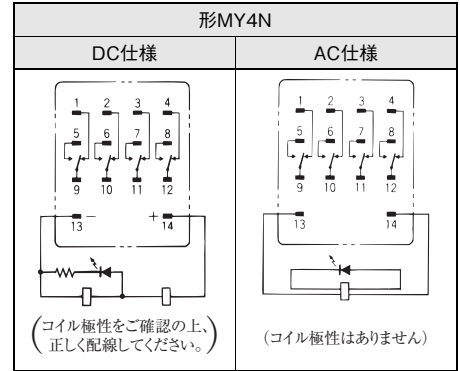

- 注1. AC仕様はコイル断線自己診断機能があります。
- 注2. DC仕様の場合はコイル極性をご確認の上、正しく配線してください。
- 注3. LED色は、AC赤、DC緑です。
- 注4. 動作表示灯はコイルへの通電を表示しており接点動作に基づく表示ではありません。

形MY4-D

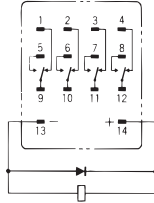

(コイル極性をご確認の上、正しく配線してください。)

形MY4N-D2

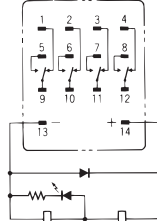

(コイル極性をご確認の上、正しく配線してください。)

形MY4-CR

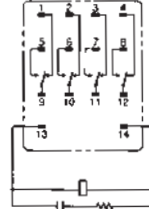

(コイル極性はありません)

形MY4N-CR

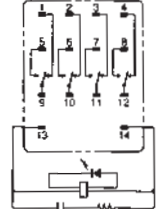

(コイル極性はありません)

**CADデータ**

## ミニパワーリレー 形MY4Z



規格認証対象機種などの最新情報につきましては、  
当社Webサイト(www.fa.omron.co.jp/)の  
「規格認証/適合」をご覧ください。

## 種類／標準価格

分類	形式	定格電圧(V)		標準価格(¥)
		標準在庫品	受注生産品	
基準形	形MY4Z	AC100/110、110/120、200/220、220/240		1,370
		DC12、24、48、100/110		
動作表示灯内蔵形	形MY4ZN	AC100/110、200/220、220/240	AC24、110/120	1,540
		DC24、100/110	DC12、48	1,790
ダイオード内蔵形	形MY4Z-D	DC24、100/110	DC12、48	1,590
ダイオード・動作表示灯内蔵形	形MY4ZN-D2	DC12、24、48、100/110		1,970
CR回路内蔵形	形MY4Z-CR	AC100/110、200/220、220/240	AC110/120	1,850
CR回路・動作表示灯内蔵形	形MY4ZN-CR	AC100/110、110/120、200/220	AC220/240	2,000

- 注1. 受注生産仕様の納期に関しては、お取り引き商社にお問い合わせください。  
注2. 上記コイル仕様以外の電圧の製作可否および製品仕様については、お取り引き商社にお問い合わせください。  
注3. 上記形式・仕様が形MY ニューバージョン対象品です。

## 定格／性能

## ■定格

## ●操作コイル(基準形)

項目	定格電流(mA)		コイル抵抗(Ω)	コイルインダクタンス(H)		動作電圧(V)	復帰電圧(V)	最大許容電圧(V)	消費電力(VA、W)
	50Hz	60Hz		鉄片開放時	鉄片動作時				
AC	12	106.5	91	46	0.17	0.33	30%以上 *2	定格電圧の 110%	約1.0～約1.2 (60Hz)
	24	53.8	46	180	0.69	1.3			
	100/110	11.7/12.9	10/11	3,750	14.54	24.6			
	110/120	9.9/10.8	8.4/9.2	4,430	19.2	32.1			
	200/220	6.2/6.8	5.3/5.8	12,950	54.75	94.07			
	220/240	4.8/5.3	4.2/4.6	18,790	83.5	136.4	80%以下 *1	約0.9～約1.1 (60Hz)	
DC	12	72.7	165	0.73	1.37	10%以上 *2			約0.9
	24	36.3	662	3.2	5.72				
	48	17.6	2,725	10.6	21.0				
	100/110	8.7/9.6	11,440	45.6	86.2				

- 注1. 定格電流、コイル抵抗はコイル温度が+23℃における値で、公差はAC定格電流+15%、-20%、DCコイル抵抗±15%です。  
注2. ACコイル抵抗、インダクタンスは参考値です。(60Hzにて)  
注3. 動作特性はコイル温度が+23℃における値です。  
注4. 最大許容電圧は、周囲温度が+23℃における値です。  
\*1. 商品個々のばらつきがあり、実力値は80%以下に推移しています。  
確実に動作させるためには、定格の80%以上を印加してください。  
\*2. 商品個々のばらつきがあり、実力値はAC30%以上、DC10%以上に推移しています。確実に復帰させるためには、この値以下としてください。

## ●開閉部(接点部)

項目	負荷	抵抗負荷	誘導負荷 ( $\cos\phi=0.4$ 、 $L/R=7ms$ )
定格負荷	AC220V 3A DC24V 3A		AC220V 0.8A DC24V 1.5A
定格通電電流	3A		
接点電圧の最大値	AC250V DC125V		
接点電流の最大値	3A		
接点構成	4c		
接点機構	ツイン		
接点材質	Auクラッド+Ag合金		

項目	種類	基準形	動作表示灯、ダイオード、CR内蔵形
使用周囲温度 *1		-55～+70℃	-55～+60℃ *2
使用周囲湿度		5～85%RH	

- \*1. 氷結、結露のないこと。  
\*2. ダイオードのジャンクション温度および使用素子からの制限です。

性能

項目	種類	基準形	動作表示灯内蔵形	CR回路内蔵形	ダイオード内蔵形	動作表示灯・ダイオード内蔵形	動作表示灯・CR回路内蔵形
接触抵抗 *1		50mΩ以下					
動作時間 *2		20ms以下					
復帰時間 *2		20ms以下					
最大開閉 ひん度	機械的	18,000回/h					
	定格負荷	1,800回/h					
絶縁抵抗 *3		100MΩ以上					
耐電圧	コイルと接点間	AC2,000V 50/60Hz 1min					
	異極接点間	AC1,000V 50/60Hz 1min					
	同極接点間	AC1,000V 50/60Hz 1min					
振動	耐久	10~55~10Hz 片振幅0.5mm(複振幅1.0mm)					
	誤動作	10~55~10Hz 片振幅0.5mm(複振幅1.0mm)					
衝撃	耐久	1,000m/s <sup>2</sup>					
	誤動作	200m/s <sup>2</sup>					
耐久性	機械的	2,000万回以上 (開閉ひん度 18,000回/h)					
	電氣的 *4	10万回以上 (定格負荷、開閉ひん度 1,800回/h)					

項目	極数	4極
故障率P水準(参考値) *5		DC1V 100μA
質量		約35g

注. 初期における値です。

\*1. 測定条件 : DC5V 1A 電圧降下法による。

\*2. 測定条件 : 定格操作電圧印加時  
周囲温度条件: +23℃

\*3. 測定条件 : DC500V 絶縁抵抗計にて、耐電圧の項と同じ箇所を測定。

\*4. 周囲温度条件: +23℃

\*5. この値は、開閉ひん度120回/min における値です。

外形寸法

CADデータ マークの商品は、2次元CAD図面・3次元CADモデルのデータをご用意しています。  
CADデータは、www.fa.omron.co.jp からダウンロードができます。

(単位:mm)

形MY4Z、形MY4ZN、形MY4Z-D、形MY4ZN-D2  
形MY4Z-CR、形MY4ZN-CR

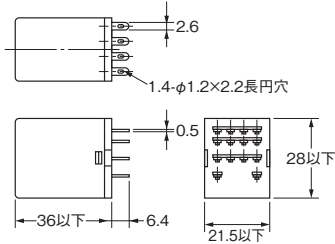
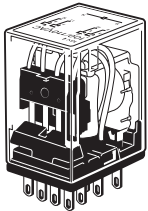

端子配置/内部接続図  
(BOTTOM VIEW)  
基準形

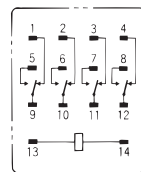

(コイル極性ははありません)

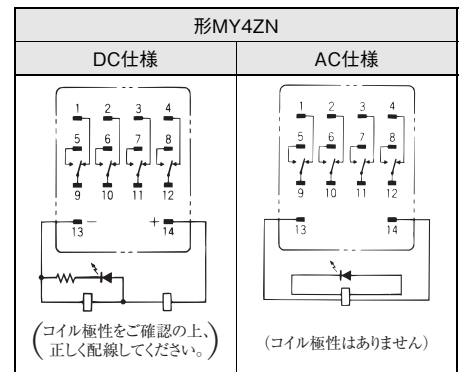

(コイル極性をご確認の上、  
正しく配線してください。)

(コイル極性ははありません)

注1. AC仕様はコイル断線自己診断機能があります。  
注2. DC仕様の場合はコイル極性をご確認の上、正しく配線してください。

注3. LED色は、AC赤、DC緑です。

注4. 動作表示灯はコイルへの通電を表示しており接点動作に基づく表示ではありません。

形MY4Z-D

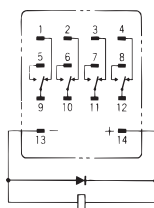

(コイル極性をご確認の上、  
正しく配線してください。)

形MY4ZN-D2

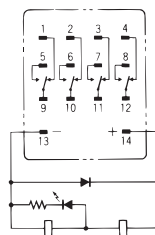

(コイル極性をご確認の上、  
正しく配線してください。)

形MY4Z-CR

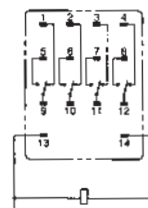

(コイル極性ははありません)

形MY4ZN-CR

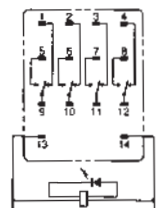

(コイル極性ははありません)

CADデータ

## ミニパワーリレー 形MY(S) ラッチングレバー付き



規格認証対象機種などの最新情報につきましては、  
当社Webサイト(www.fa.omron.co.jp/)の  
「規格認証/適合」をご覧ください。

## 種類／標準価格

分類	接点構成	形式	定格電圧(V)	標準価格(¥)
動作表示灯内蔵形	2	形MY2IN(S)	AC100/110、200/220	1,100
			DC12、24、48	1,340
	4	形MY4IN(S)	AC100/110、200/220	1,190
			DC12、24、48	1,440
	4ツイン	形MY4ZIN(S)	AC100/110、200/220	1,540
			DC12、24、48	1,790
コイルサージ吸収用 ダイオード内蔵形	2	形MY2IN-D2(S)	DC12、24、48	1,540
	4	形MY4IN-D2(S)	DC12、24、48	1,660
	4ツイン	形MY4ZIN-D2(S)	DC12、24、48	1,970
コイルサージ吸収用 CR回路内蔵形	4	形MY4IN-CR(S)	AC100/110、200/220	1,840
	4ツイン	形MY4ZIN-CR(S)	AC100/110、200/220	2,000

- 注1. 納期に関しては、お取引先当社にお問い合わせください。  
注2. 上記コイル仕様以外の電圧の製作可否および製品仕様については、お取引先当社にお問い合わせください。  
注3. ご注文の際は、定格電圧を明記し、(S)を追加ください。  
例：形MY2IN AC100/110(S)

## 定格／性能

## ■定格

## ●操作コイル

項目	定格電圧(V)	定格電流(mA)		コイル抵抗 (Ω)	コイルインダクタンス(H)		動作電圧 (V)	復帰電圧 (V)	最大許容電圧 (V)	消費電力 (VA, W)
		50Hz	60Hz		鉄片開放時	鉄片動作時				
AC	100/110	11.7/12.9	10/11	3,750	14.54	24.6	80%以下 *1	30%以上 *2	定格電圧の 110%	約0.9~約1.1 (60Hz)
	200/220	6.2/6.8	5.3/5.8	12,950	54.75	94.07		10%以上 *2		約0.9
DC	12	75		160	0.73	1.37				
	24	37.7		636	3.2	5.72				
	48	18.8		2,560	10.6	21				

- 注1. 定格電流、コイル抵抗はコイル温度が+23℃における値で、公差はAC定格電流+15%、-20%、DCコイル抵抗±15%です。  
注2. ACコイル抵抗、インダクタンスは参考値です。(60Hzにて)  
注3. 動作特性はコイル温度が+23℃における値です。  
注4. 最大許容電圧は、周囲温度が+23℃における値です。  
\*1. 商品個々のばらつきがあり、実力値は80%以下に推移しています。  
確実に動作させるためには、定格の80%以上を印加してください。  
\*2. 商品個々のばらつきがあり、実力値はAC30%以上、DC10%以上に推移しています。確実に復帰させるためには、この値以下としてください。

## ●開閉部(接点部)

項目	極数 負荷	2極		4極		4極(ツイン)	
		抵抗負荷 (cosφ=1)	誘導負荷 (cosφ=0.4, L/R=7ms)	抵抗負荷 (cosφ=1)	誘導負荷 (cosφ=0.4, L/R=7ms)	抵抗負荷 (cosφ=1)	誘導負荷 (cosφ=0.4, L/R=7ms)
定格負荷		AC250V 5A DC30V 5A	AC250V 2A DC30V 2A	AC250V 3A DC30V 3A	AC250V 0.8A DC30V 1.5A	AC250V 3A DC30V 3A	AC250V 0.8A DC30V 1.5A
定格通電電流		10A *		5A *			
接点電圧の最大値		AC250V, DC125V					
接点電流の最大値		10A		5A			
接点構成		シングル		シングル		ツイン	
接点材質		Ag		Auクラッド+Ag合金		Auクラッド+Ag合金	

\*ソケット使用においては、ソケット定格通電電流を超過させないでください。

項目	種類	動作表示灯、ダイオード、CR内蔵形
使用周囲温度 *1		-55~+60℃ *2
使用周囲湿度		5~85%RH

- \*1. 氷結、結露のないこと。  
\*2. ダイオードのジャンクション温度および使用素子からの制限です。

## ■性能

項目	種類	2極	4極	4極(ツイン)
接触抵抗 *1		100mΩ以下		
動作時間 *2		20ms以下		
復帰時間 *2		20ms以下		
最大開閉 ひん度	機械的	18,000回/h		
	定格負荷	1,800回/h		
絶縁抵抗 *3		1,000MΩ以上		
耐電圧	コイルと接点間	AC2,000V 50/60Hz 1min		
	異極接点間	AC1,000V 50/60Hz 1min		
	同極接点間	AC1,000V 50/60Hz 1min		
振動	耐久	10~55~10Hz 片振幅0.5mm(振幅幅1.0mm)		
	誤動作	10~55~10Hz 片振幅0.5mm(振幅幅1.0mm)		
衝撃	耐久	1,000m/s <sup>2</sup>		
	誤動作	200m/s <sup>2</sup>		
耐久性	機械的	AC5,000万回以上 DC1億回以上(開閉ひん度18,000回/h)		2,000万回以上(開閉ひん度18,000回/h)
	電氣的 *4	50万回以上 (定格負荷、開閉ひん度1,800回/h)	20万回以上 (定格負荷、開閉ひん度1,800回/h)	10万回以上 (定格負荷、開閉ひん度1,800回/h)
故障率P水準(参考値) *5		DC5V 1mA	DC1V 1mA	DC1V 100μA
質量		約35g		

注. 初期における値です。

\*1. 測定条件：DC5V 1A 電圧降下法による。

\*2. 測定条件：定格操作電圧印加時 周囲温度条件：+23℃

\*3. 測定条件：DC500V 絶縁抵抗計にて、耐電圧の項と同じ箇所を測定。

\*4. 周囲温度条件：+23℃

\*5. この値は、開閉ひん度120回/min における値です。

外形寸法

■本体

形MY2IN(S)  
形MY2IN-D2(S)

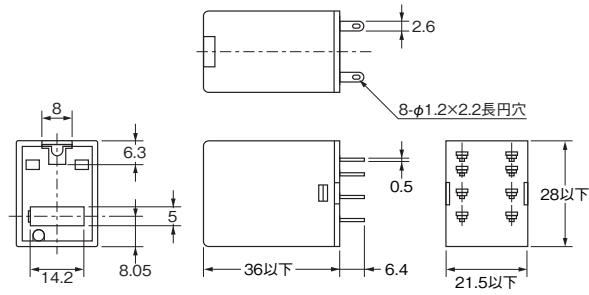
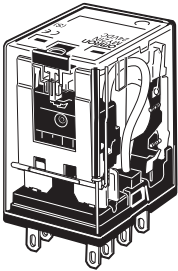

端子配置/内部接続図(BOTTOM VIEW)

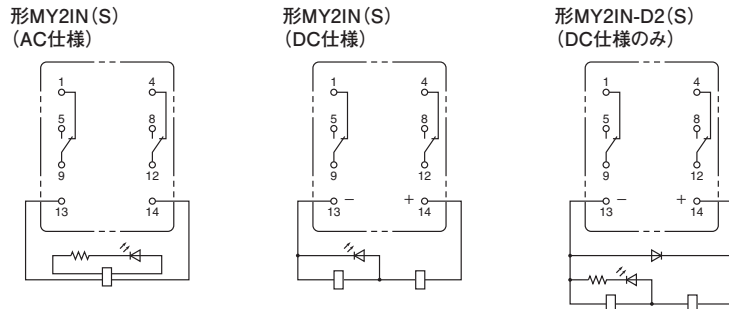

注. DC仕様の場合はコイル極性をご確認の上、正しく配線してください。

形MY4(Z)IN(S)  
形MY4(Z)IN-D2(S)  
形MY4(Z)IN-CR(S)

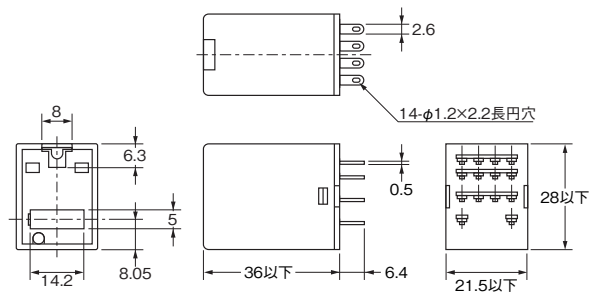
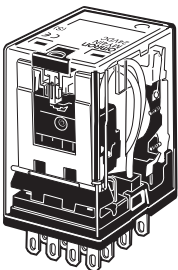

端子配置/内部接続図(BOTTOM VIEW)

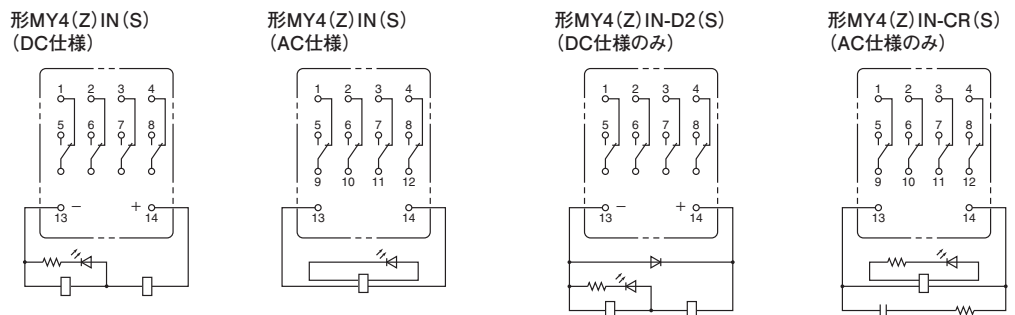

注. DC仕様の場合はコイル極性をご確認の上、正しく配線してください。

## プリント基板端子 形MY□-02



規格認証対象機種などの最新情報につきましては、  
当社Webサイト(www.fa.omron.co.jp/)の  
「規格認証/適合」をご覧ください。

## 種類／標準価格

極数	分類	形式	定格電圧(V)		標準価格(¥)
			標準在庫品	受注生産品	
2極	シングル接点形	形MY2-02	AC100/110、200/220	AC12、24、110/120、220/240	1,030
			DC12、24	DC48、100/110	
3極	シングル接点形	形MY3-02	AC100/110	AC12、24、110/120、200/220、220/240	1,110
			DC24	DC12、48、100/110	
4極	シングル接点形	形MY4-02	AC100/110、200/220	AC12、24、110/120、220/240	1,150
			DC12、24、48	DC100/110	
	ツイン接点形	形MY4Z-02		AC100/110、110/120、200/220	1,480
				DC12、24、48、100/110	

注1. 受注生産仕様の納期に関しては、お取り引き商社にお問い合わせください。

注2. 上記コイル仕様以外の電圧の製作可否および製品仕様については、お取り引き商社にお問い合わせください。

## 定格／性能

## ■定格

## ●操作コイル(基準形)

項目	定格電圧(V)	定格電流(mA)		コイル抵抗(Ω)	コイルインダクタンス(H)		動作電圧(V)	復帰電圧(V)	最大許容電圧(V)	消費電力(VA、W)
		50Hz	60Hz		鉄片開放時	鉄片動作時				
AC	12	106.5	91	46	0.17	0.33	80%以下 *1	30%以上 *2	定格電圧の 110%	約1.0～約1.2 (60Hz)
	24	53.8	46	180	0.69	1.3				
	100/110	11.7/12.9	10/11	3,750	14.54	24.6				
	110/120	9.9/10.8	8.4/9.2	4,430	19.2	32.1				
	200/220	6.2/6.8	5.3/5.8	12,950	54.75	94.07				
DC	220/240	4.8/5.3	4.2/4.6	18,790	83.5	136.4	10%以上 *2			約0.9
	12	75		160	0.73	1.37				
	24	36.9		650	3.2	5.72				
	48	18.5		2,600	10.6	21.0				
	100/110	9.1/10		11,000	45.6	86.2				

注1. 定格電流、コイル抵抗はコイル温度が+23℃における値で、公差はAC定格電流+15%、-20%、DCコイル抵抗±15%です。

注2. ACコイル抵抗、インダクタンスは参考値です。(60Hzにて)

注3. 動作特性はコイル温度が+23℃における値です。

注4. 最大許容電圧は、周囲温度が+23℃における値です。

\*1. 商品個々のばらつきがあり、実力値は80%以下に推移しています。

確実に動作させるためには、定格の80%以上を印加してください。

\*2. 商品個々のばらつきがあり、実力値はAC30%以上、DC10%以上に推移しています。確実に復帰させるためには、この値以下としてください。

## ●開閉部(接点部)

項目	2、3極		4極		4極ツイン接点形	
	抵抗負荷	誘導負荷 (cosφ=0.4、 L/R=7ms)	抵抗負荷	誘導負荷 (cosφ=0.4、 L/R=7ms)	抵抗負荷	誘導負荷 (cosφ=0.4、 L/R=7ms)
定格負荷	AC220V 5A DC24V 5A	AC220V 2A DC24V 2A	AC220V 3A DC24V 3A	AC220V 0.8A DC24V 1.5A	AC220V 3A DC24V 3A	AC220V 0.8A DC24V 1.5A
定格通電電流	5A		3A		3A	
接点電圧の最大値	AC250V DC125V		AC250V DC125V		AC250V DC125V	
接点電流の最大値	5A		3A		3A	
接点構成	2c、3c		4c		4c	
接点機構	シングル		シングル		ツイン	
接点材質	Ag		Auメッキ+Ag		Auメッキ+Ag	

項目	種類	基準形
使用周囲温度*		-55～+70℃
使用周囲湿度		5～85%RH

\*氷結、結露のないこと。



■性能

項目	極数	2、3極	4極	4極ツイン接点形
接触抵抗 *1		50mΩ以下		
動作時間 *2		20ms以下		
復帰時間 *2		20ms以下		
最大開閉 ひん度	機械的	18,000回/h		
	定格負荷	1,800回/h		
絶縁抵抗 *3		100MΩ以上		
耐電圧	コイルと接点間	AC2,000V 50/60Hz 1min		
	異極接点間	AC1,000V 50/60Hz 1min		
	同極接点間	AC1,000V 50/60Hz 1min		
振動	耐久	10~55~10Hz 片振幅0.5mm(複振幅1.0mm)		
	誤動作	10~55~10Hz 片振幅0.5mm(複振幅1.0mm)		
衝撃	耐久	1,000m/s <sup>2</sup>		
	誤動作	200m/s <sup>2</sup>		
耐久性	機械的	AC5,000万回以上 DC1億回以上 (開閉ひん度 18,000回/h)		AC2,000万回以上 (開閉ひん度 18,000回/h)
	電氣的 *4	50万回以上 (定格負荷、開閉ひん度 1,800回/h)	20万回以上 (定格負荷、開閉ひん度 1,800回/h)	10万回以上 (定格負荷、開閉ひん度 1,800回/h)

項目	極数	2、3極	4極	4極ツイン接点形
故障率P水準(参考値) *5		DC5V 1mA	DC1V 1mA	DC1V 100μA
質量		約35g		

注. 初期における値です。

\*1. 測定条件 : DC5V 1A 電圧降下法による。

\*2. 測定条件 : 定格操作電圧印加時  
周囲温度条件: +23℃

\*3. 測定条件 : DC500V 絶縁抵抗計にて、耐電圧の項と同じ箇所を測定。

\*4. 周囲温度条件: +23℃

\*5. この値は、開閉ひん度120回/min における値です。

外形寸法

(単位:mm)

プリント基板用端子  
形MY□-02

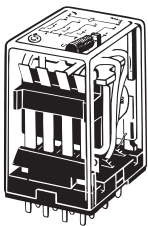

イラスト、外形図は  
形MY4-02です。  
2、3極もこれに準じます。

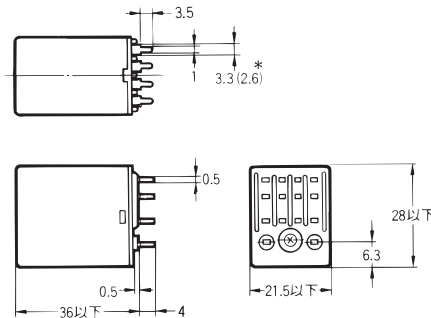

\* ( ) の寸法は形MY4-02です。

プリント基板加工寸法(BOTTOM VIEW)

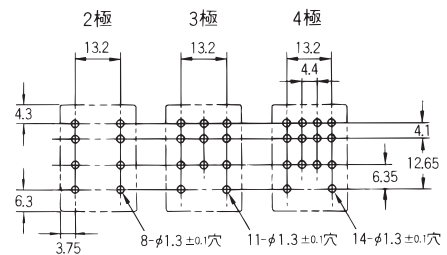

注1. 寸法公差は±0.1です。

注2. 端子配置/内部接続図は、形MY2、形MY3、  
形MY4、形MY4Zをご参照ください。

## ケース上面取付 形MY□F



規格認証対象機種などの最新情報につきましては、  
当社Webサイト(www.fa.omron.co.jp/)の  
「規格認証/適合」をご覧ください。

## 種類／標準価格

極数	分類	形式	定格電圧(V)		標準価格(¥)
			標準在庫品	受注生産品	
2極	シングル接点形	形MY2F	AC100/110、200/220	AC24、110/120、220/240	935
			DC12、24	DC48、100/110	
3極	シングル接点形	形MY3F	AC100/110	AC24、200/220	1,000
			DC24	DC100/110	
4極	シングル接点形	形MY4F	AC100/110、200/220	AC24、110/120	1,040
			DC12、24	DC48、100/110	
	ツイン接点形	形MY4ZF	—	AC200/220	1,370
			DC12	DC24	

注1. 受注生産仕様の納期に関しては、お取り引き商社にお問い合わせください。

注2. 上記コイル仕様以外の電圧の製作可否および製品仕様については、お取り引き商社にお問い合わせください。

## 定格／性能

## ■定格

## ●操作コイル(基準形)

項目	定格電流(mA)		コイル抵抗(Ω)	コイルインダクタンス(H)		動作電圧(V)	復帰電圧(V)	最大許容電圧(V)	消費電力(VA、W)
	50Hz	60Hz		鉄片開放時	鉄片動作時				
AC	24	53.8	46	180	0.69	1.3	30%以上 *2	定格電圧の 110%	約1.0～約1.2 (60Hz)
	100/110	11.7/12.9	10/11	3,750	14.54	24.6			約0.9～約1.1 (60Hz)
	110/120	9.9/10.8	8.4/9.2	4,430	19.2	32.1			
	200/220	6.2/6.8	5.3/5.8	12,950	54.75	94.07			
	220/240	4.8/5.3	4.2/4.6	18,790	83.5	136.4			
DC	12	75		160	0.73	1.37	10%以上 *2	約0.9	
	24	36.9		650	3.2	5.72			
	48	18.5		2,600	10.6	21.0			
	100/110	9.1/10		11,000	45.6	86.2			

注1. 定格電流、コイル抵抗はコイル温度が+23℃における値で、公差はAC定格電流+15%、-20%、DCコイル抵抗±15%です。

注2. ACコイル抵抗、インダクタンスは参考値です。(60Hzにて)

注3. 動作特性はコイル温度が+23℃における値です。

注4. 最大許容電圧は、周囲温度が+23℃における値です。

\*1. 商品個々のばらつきがあり、実力値は80%以下に推移しています。

確実に動作させるためには、定格の80%以上を印加してください。

\*2. 商品個々のばらつきがあり、実力値はAC30%以上、DC10%以上に推移しています。確実に復帰させるためには、この値以下としてください。

## ●開閉部(接点部)

項目	2、3極		4極	
	抵抗負荷	誘導負荷 ( $\cos\phi=0.4$ 、 L/R=7ms)	抵抗負荷	誘導負荷 ( $\cos\phi=0.4$ 、 L/R=7ms)
定格負荷	AC220V 5A DC24V 5A	AC220V 2A DC24V 2A	AC220V 3A DC24V 3A	AC220V 0.8A DC24V 1.5A
定格通電電流	5A		3A	
接点電圧の最大値	AC250V DC125V		AC250V DC125V	
接点電流の最大値	5A		3A	
接点構成	2c、3c		4c	
接点機構	シングル		シングル	
接点材質	Ag		Auメッキ+Ag	

項目	種類	基準形
使用周囲温度*		-55～+70℃
使用周囲湿度		5～85%RH

\*氷結、結露のないこと。

## 性能

項目	極数	2、3極	4極
接触抵抗 *1		50mΩ以下	
動作時間 *2		20ms以下	
復帰時間 *2		20ms以下	
最大開閉 ひん度	機械的	18,000回/h	
	定格負荷	1,800回/h	
絶縁抵抗 *3		100MΩ以上	
耐電圧	コイルと接点間	AC2,000V 50/60Hz 1min	
	異極接点間	AC1,000V 50/60Hz 1min	
	同極接点間	AC1,000V 50/60Hz 1min	
振動	耐久	10~55~10Hz 片振幅0.5mm(複振幅1.0mm)	
	誤動作	10~55~10Hz 片振幅0.5mm(複振幅1.0mm)	
衝撃	耐久	1,000m/s <sup>2</sup>	
	誤動作	200m/s <sup>2</sup>	
耐久性	機械的	AC5,000万回以上 DC1億回以上 (開閉ひん度 18,000回/h)	
	電氣的 *4	50万回以上 (定格負荷、開閉ひん度 1,800回/h)	20万回以上 (定格負荷、開閉ひん度 1,800回/h)

項目	極数	2、3極	4極
故障率P水準(参考値) *5		DC5V 1mA	DC1V 1mA
質量		約35g	

注. 初期における値です。

\*1. 測定条件 : DC5V 1A 電圧降下法による。

\*2. 測定条件 : 定格操作電圧印加時  
周囲温度条件: +23℃

\*3. 測定条件 : DC500V 絶縁抵抗計にて、耐電圧の項と同じ箇所を測定。

\*4. 周囲温度条件: +23℃

\*5. この値は、開閉ひん度120回/min における値です。

## 外形寸法

**CADデータ** マークの商品は、2次元CAD図面・3次元CADモデルのデータをご用意しています。  
CADデータは、[www.fa.omron.co.jp](http://www.fa.omron.co.jp) からダウンロードができます。

(単位:mm)

### ケース上面取り付け形 形MY□F



イラストは形MY4Fです。

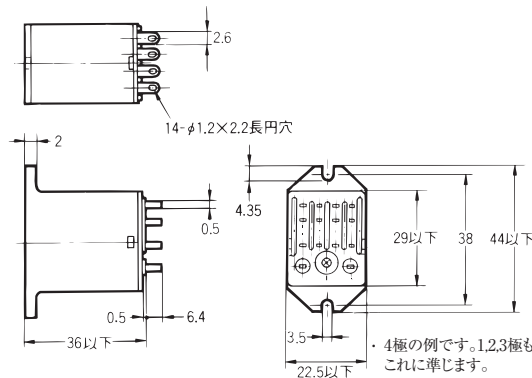

### 取り付け穴加工寸法

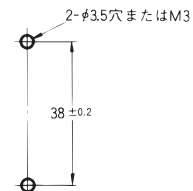

注. 端子配置/内部接続図は、形MY2、形MY3、  
形MY4、形MY4Zをご参照ください。

**CADデータ**

# 特性データ 形MY2/MY3/MY4/MY4Z/MY□-O2/MY□F

## ■参考データ

### ●開閉容量の最大値 形MY2、形MY3

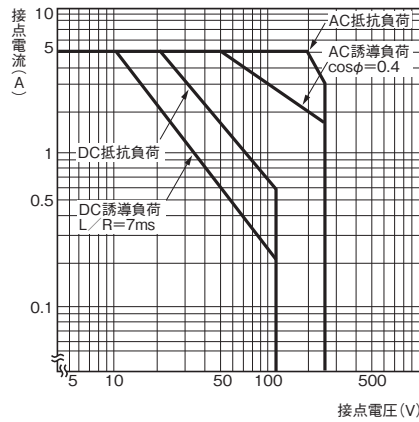

### 形MY4、形MY4Z

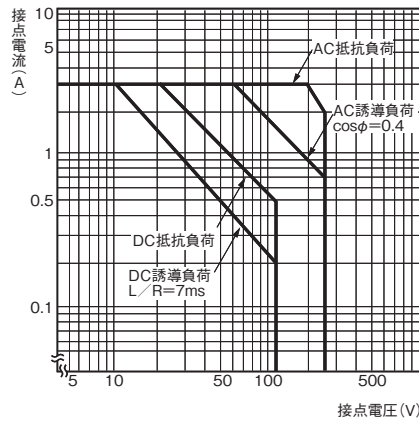

### ●耐久性曲線 形MY2、形MY3

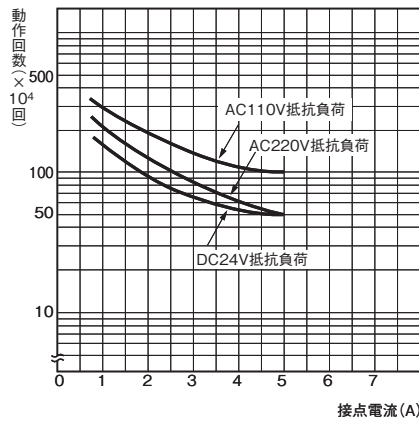

### 形MY2、形MY3

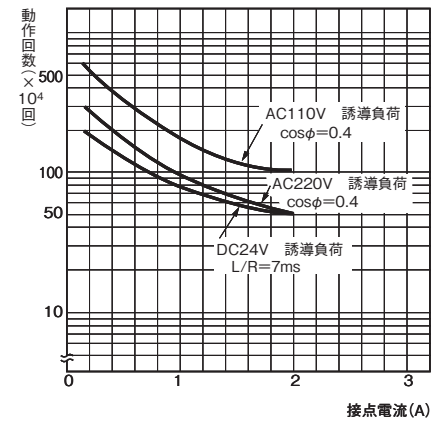

### 形MY4

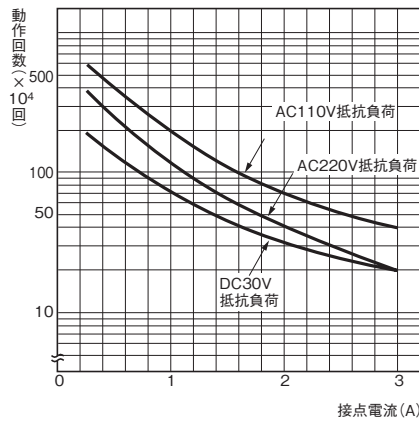

### 形MY4

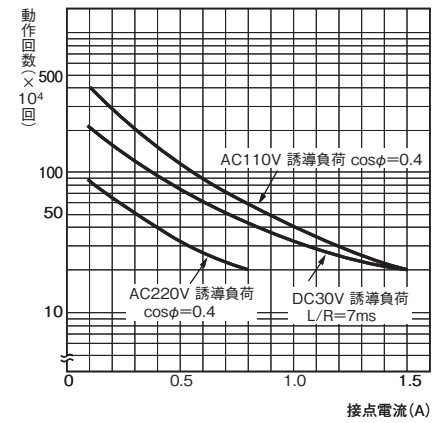

### 形MY4Z

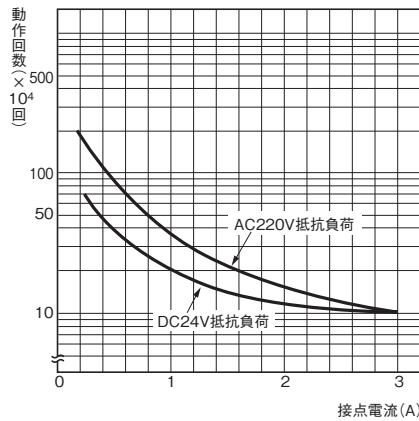

### 形MY4Z

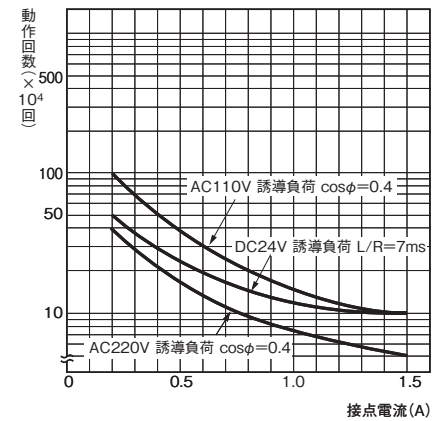

●周囲温度と動作・復帰電圧  
形MY2 AC仕様

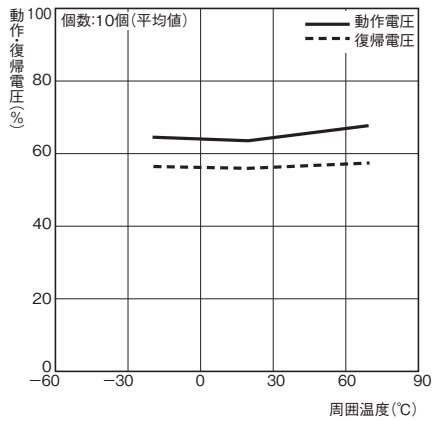

形MY2 DC仕様

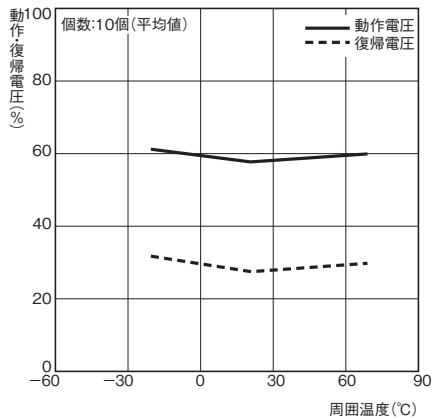

形MY4 AC仕様

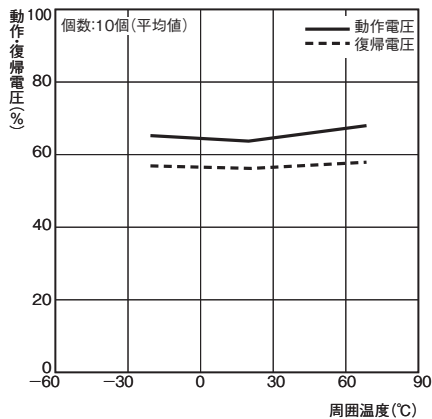

形MY4 DC仕様

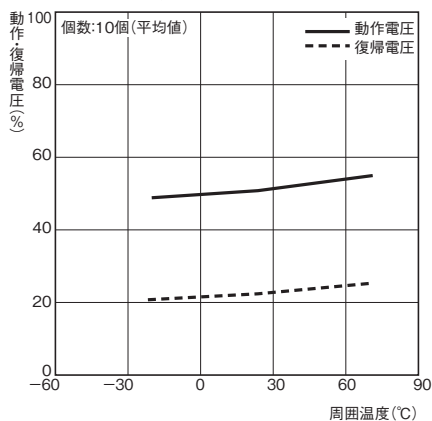

●周囲温度とコイル温度上昇  
形MY2 AC仕様 50Hz

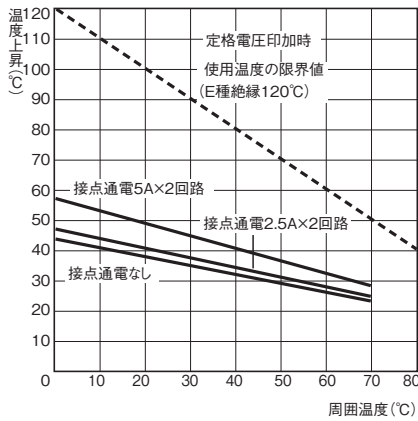

形MY4 AC仕様 50Hz

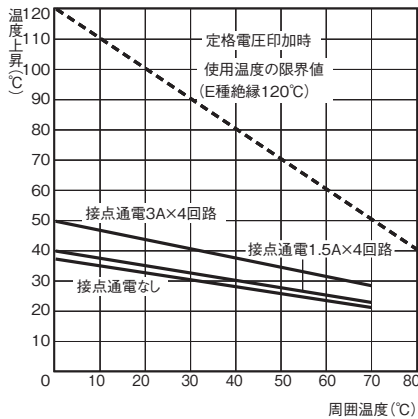

●ダイオード内蔵形

コイルから発生するサージを吸収します。半導体回路との共存に最適です。  
ダイオードあり

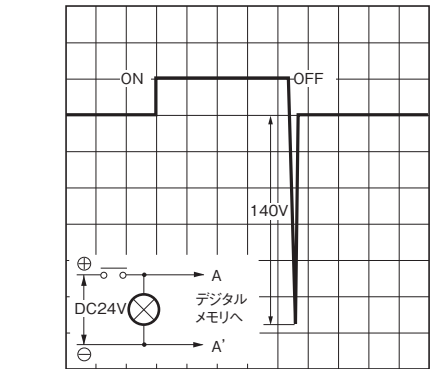
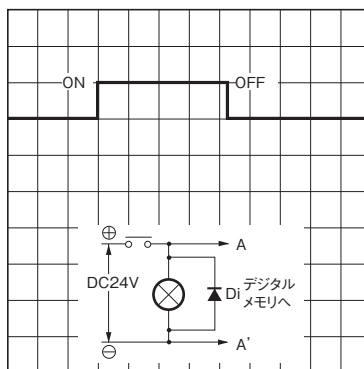

- 注1. 極性にご注意ください。
- 注2. 復帰時間は長くなりますが基準形規格20msを満足します。
- 注3. ダイオード特性 逆耐電圧1,000V 順方向電流1A

●CR内蔵形  
CRあり

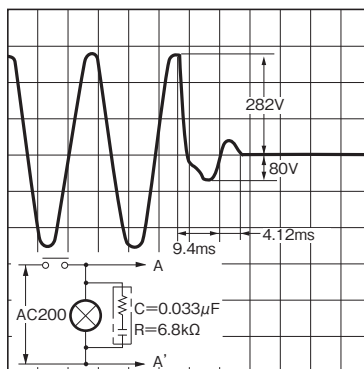

CRなし

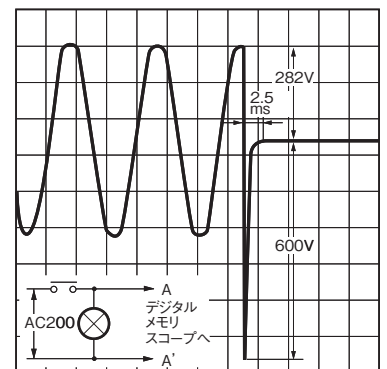

# 特性データ 形MY(S)

## ■参考データ

### ●開閉容量の最大値

#### 形MY2(S)

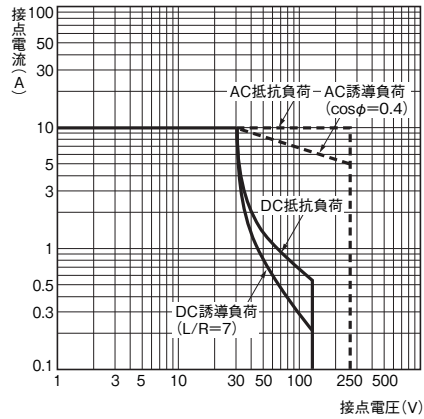

#### 形MY4(S)、形MY4Z(S)

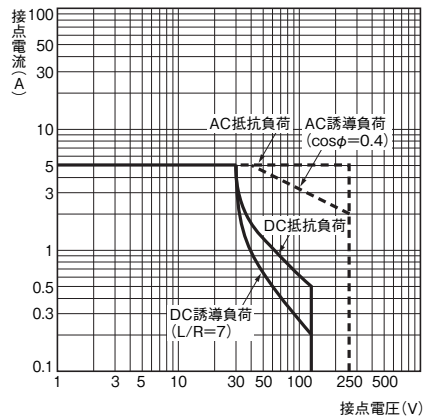

### ●耐久性曲線

#### 形MY2(S)

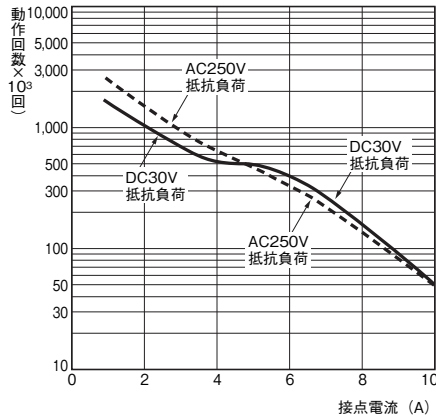

#### 形MY2(S)

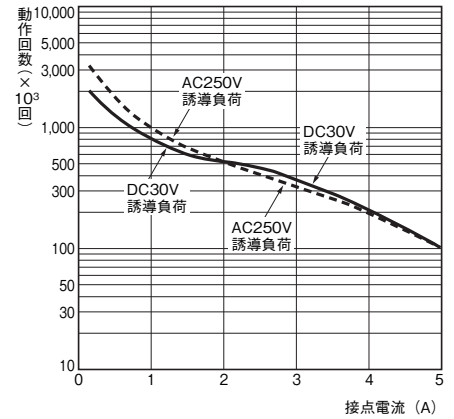

#### 形MY4(S)

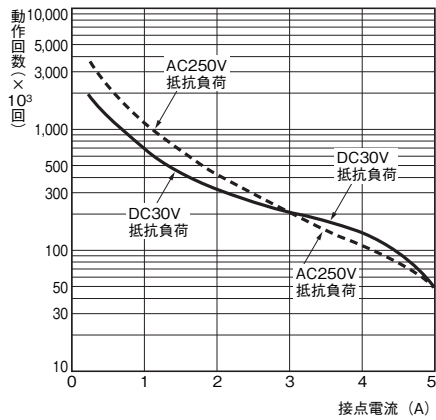

#### 形MY4(S)

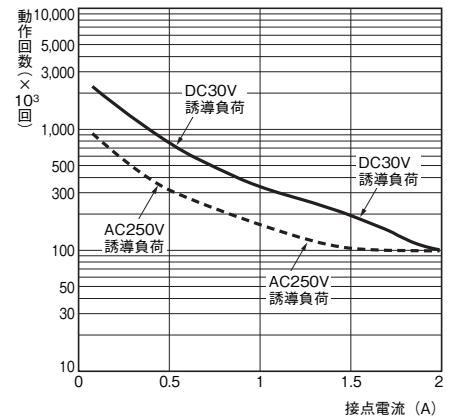

#### 形MY4Z(S)

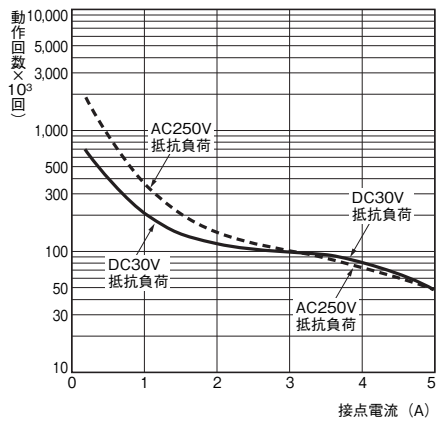

#### 形MY4Z(S)

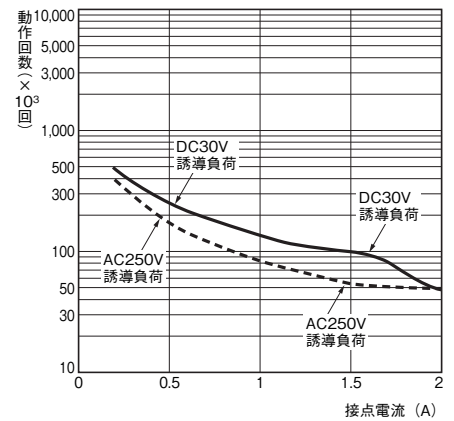

## 形MY2/MY3/MY4/MY4Z/MY□-02/MY□F/MY(S)共通

### ●誤動作衝撃

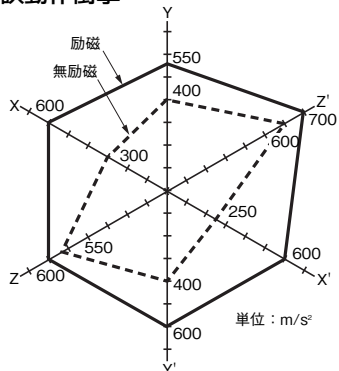

N=20  
 測定: 3軸6方向に励磁、無励磁で各3回衝撃を加え接点の誤動作を生じる値を測定。  
 規格値: 無励磁200m/s<sup>2</sup>  
 励磁200m/s<sup>2</sup>

#### 衝撃方向

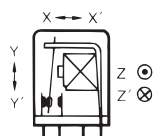

■海外規格認定形の詳細/形MY2Z、MY3、MY□-O2、MY□F

- ・海外規格UL、CSA認定品を標準品にしています。
- ・海外規格の認定定格値は個別に定める性能値とは異なりますので、必ず仕様をご確認の上、ご使用ください。

TÜV規格認定形 (ファイルNo.R50030059) 

形式	極数	操作コイル定格	接点定格	開閉認定回数
形MY□	2	6~125VDC 6~240VDC	5A 250V AC (cos φ=1.0)	10,000回
	3		5A 250V AC (cos φ=1.0) 0.8A250V AC (cos φ=0.4)	
	4		3A 120V AC (cos φ=1.0) 0.8A120V AC (cos φ=0.4)	

UL規格認定形 (ファイルNo.E41515) 

形式	極数	操作コイル定格	接点定格	開閉認定回数
形MY	2	6~240VAC 6~125VDC	7A 240V AC (General Use)	6,000回
			7A 24V DC (Resistive)	
			5A 240V AC (General Use)	
			5A 250V AC (Resistive)	
			5A 30V DC (Resistive)	
			3A 265V AC (Resistive)	
			1/6HP 250V AC	1,000回
			1/8HP 265V AC	
			1/10HP 120V AC	
			B300 Pilot Duty	
	3	6~240VAC 6~125VDC	5A 28V DC (Resistive)	6,000回
			5A 240V AC (General Use)	6,000回
	4	6~240VAC 6~125VDC	1/6HP 250V AC	1,000回
			5A 28V DC (General Use) (Same polarity)	6,000回
			5A 240V AC (General Use) (Same polarity)	
			5A 30V DC (Resistive) (Same polarity)	
			5A 250V AC (Resistive) (Same polarity)	
			0.2A 120V DC (Resistive) (Same polarity)	
			1/6HP 250V AC (Same polarity)	1,000回
			1/10HP 120V AC (Same polarity)	
B300 Pilot Duty (Same polarity)	6,000回			

CSA規格認定形 (ファイルNo.LR31928) 

形式	極数	操作コイル定格	接点定格	開閉認定回数	
形MY	2	6~240VAC 6~125VDC	7A 240V AC (Resistive)	6,000回	
			7A 24V DC (Resistive)		
			5A 240V AC (General Use)		
			5A 250V AC (Resistive)		
			5A 30V DC (Resistive)		
			1/6HP 250V AC		
	3		1/10HP 120V AC	1,000回	
			5A 28V DC (Resistive)		
			7A 240V AC (General Use)		
			4	7A 24V DC (Resistive)	6,000回
				5A 240V AC (General Use)	
			4	1/6HP 250V AC	1,000回
	7A 240V AC (General Use) (Same polarity)			6,000回	
	7A 24V DC (Resistive) (Same polarity)				
	5A 240V AC (General Use) (Same polarity)				
	5A 30V DC (Resistive)				
	5A 250V AC (Resistive) (Same polarity)				
	0.2A 120V DC (Resistive)		1,000回		
1/6HP 250V AC					
1/10HP 120V AC					

・ロイド(LR)規格品ご注文の際には必ず「LR規格認定形」と明記してください。

LR規格認定形 (File No.90/10270)

形式	極数	操作コイル定格	接点定格
形MY□	2	6~240VAC 6~125VDC	2A 30V DC 誘導負荷 2A 200V AC 誘導負荷
	4		1.5A 30V DC 誘導負荷 0.8A200V AC 誘導負荷 1.5A115V AC 誘導負荷

## ■海外規格認定形の詳細/形MY2、MY4、MY4Z、MY(S)(ニューバージョン)

### VDE 規格認定形(No.112467UG, EN61810-1)

形式	極数	操作コイル定格	接点定格	File No.	開閉認定回数
形MY□ (New model)	2	6、12、24、48/50、 100/110、110/120、 200/220、220/240VAC	10A AC250V (cos φ=1) 10A DC30V (L/R=0ms)	6692 (VDE0435)	形MY2 : 10,000回 形MY4 : 100,000回 形MY4Z : 50,000回 (AC)
	4	6、12、24、48、100/110、125VDC	5A AC250V (cos φ=1) 5A DC30V (L/R=0ms)		

### UL508 規格認定形(File No.41515)

形式	極数	操作コイル定格	接点定格	File No.	開閉認定回数
形MY□ (New model)	2	6~240VAC 6~125VDC	10A 250V AC (General Use)	E41515 (UL508)	6,000回
			10A 30V DC (General Use)		
7A 240V AC (General Use)					
7A 24V DC (Resistive)					
5A 240V AC (General Use)					
5A 250V AC (Resistive)					
5A 30V DC (Resistive)					
3A 265V AC (Resistive)					
1/6HP 250V AC					
1/8HP 265V AC					
4	6~240VAC 6~125VDC	1/10HP 120V AC	E41515 (UL508)	6,000回	
		B300 Pilot Duty (Same polarity)			
		5A 28V DC (General Use) (Same polarity)			
		5A 240V AC (General Use) (Same polarity)			
		5A 30V DC (Resistive) (Same polarity)			
		5A 250V AC (Resistive) (Same polarity)			
		0.2A 120V DC (Resistive) (Same polarity)			
		1/6HP 250V AC (Same polarity)			
		1/10HP 120V AC (Same polarity)			
		B300 Pilot Duty (Same polarity)			
4	6~240VAC 6~125VDC	1/6HP 250V AC	E41515 (UL508)	1,000回	
		1/8HP 265V AC			
		1/10HP 120V AC			
		B300 Pilot Duty (Same polarity)			
		5A 28V DC (General Use) (Same polarity)			
		5A 240V AC (General Use) (Same polarity)			
		5A 30V DC (Resistive) (Same polarity)			
		5A 250V AC (Resistive) (Same polarity)			
		0.2A 120V DC (Resistive) (Same polarity)			
		1/6HP 250V AC (Same polarity)			
1/10HP 120V AC (Same polarity)					
4	6~240VAC 6~125VDC	B300 Pilot Duty (Same polarity)	E41515 (UL508)	6,000回	
		5A 28V DC (General Use) (Same polarity)			
		5A 240V AC (General Use) (Same polarity)			
		5A 30V DC (Resistive) (Same polarity)			
		5A 250V AC (Resistive) (Same polarity)			
		0.2A 120V DC (Resistive) (Same polarity)			
		1/6HP 250V AC (Same polarity)			
		1/10HP 120V AC (Same polarity)			
		B300 Pilot Duty (Same polarity)			
		5A 28V DC (General Use) (Same polarity)			
5A 240V AC (General Use) (Same polarity)					
5A 30V DC (Resistive) (Same polarity)					
5A 250V AC (Resistive) (Same polarity)					
0.2A 120V DC (Resistive) (Same polarity)					
1/6HP 250V AC (Same polarity)					
1/10HP 120V AC (Same polarity)					
B300 Pilot Duty (Same polarity)					

### CSA 22.2 No.14 規格認定形(File No.LR31928)

形式	極数	操作コイル定格	接点定格	File No.	開閉認定回数
形MY	2	6~240 VAC 6~125 VDC	7A 240V AC (General Use)	LR31928 (CSA C22.2) (No.14)	6,000回
			7A 24V DC (Resistive)		
5A 240V AC (General Use)					
5A 250V AC (Resistive)					
5A 30V DC (Resistive)					
3A 265V AC (Resistive)					
1/6HP 250V AC					
1/8HP 265V AC					
1/10HP 120V AC					
B300 Pilot Duty (Same polarity)					
4	6~240 VAC 6~125 VDC	6~240 VAC 6~125 VDC	5A 240V AC (General Use) (Same polarity)	LR31928 (CSA C22.2) (No.14)	6,000回
			5A 28V DC (General Use) (Same polarity)		
			5A 250V AC (Resistive) (Same polarity)		
			5A 30V DC (Resistive) (Same polarity)		
			0.2A 120V DC (Resistive) (Same polarity)		
			1/6HP 250V AC (Same polarity)		
			1/10HP 120V AC (Same polarity)		
			B300 Pilot Duty (Same polarity)		
			5A 240V AC (General Use) (Same polarity)		
			5A 28V DC (General Use) (Same polarity)		
5A 250V AC (Resistive) (Same polarity)					
5A 30V DC (Resistive) (Same polarity)					
0.2A 120V DC (Resistive) (Same polarity)					
1/6HP 250V AC (Same polarity)					
1/10HP 120V AC (Same polarity)					
B300 Pilot Duty (Same polarity)					

### LR 規格認定形(File No.98/10014)

形式	極数	操作コイル定格	接点定格	File No.	開閉認定回数
形MY□ (New model)	2	6 ~ 240VAC 6 ~ 125VDC	10A 250VAC (Resistive) 2A 250VAC (PF0.4) 10A 30VDC (Resistive) 2A 30VDC (L/R=7mS)	98/10014	形MY2 : 50,000回 形MY4 : 50,000回
	4		5A 250VAC (Resistive) 0.8A 250VAC (PF0.4) 5A 30VDC (Resistive) 1.5A 30VDC (L/R=7mS)		



# ミニパワーリレー 形MY4Z-CBG

## 種類／標準価格

分類	形式	定格電圧(V)	標準価格(¥)
基準型	形MY4Z-CBG	AC100/110, 110/120, 200/220	2,050
		DC12, 24, 48, 100/110	
動作表示灯内蔵形	形MY4ZN-CBG	AC100/110, 200/220	2,150
		DC24	2,400

注. 受注生産対象仕様です。納期に関しては、お取り引き商社にお問い合わせください。

## 定格／性能

### ■定格

#### ●操作コイル

項目	定格電流 (mA)		コイル抵抗 (Ω)	コイルインダクタンス (H)		動作電圧 (V)	復帰電圧 (V)	最大許容電圧 (V)	消費電力 (VA, W)
	50Hz	60Hz		鉄片開放時	鉄片動作時				
AC	100/110	11.7/12.9	10/11	3,750	14.54	24.6	30%以上 *2	定格電圧の110%	約0.9～約1.1 (60Hz)
	110/120	9.9/10.8	8.4/9.2	4,430	19.2	32.1			
	200/220	6.2/6.8	5.3/5.8	12,950	54.75	94.07			
DC	12	75		160	0.73	1.37	10%以上 *2	約0.9	
	24	36.9		650	3.2	5.72			
	100/110	9.1/10		11,000	45.60	86.20			

注1. 定格電流、コイル抵抗はコイル温度が+23℃における値で、公差はAC定格電流+15%、-20%、DCコイル抵抗±15%です。

注2. ACコイル抵抗、インダクタンスは参考値です。(60Hzにて)

注3. 動作特性はコイル温度が+23℃における値です。

注4. 最大許容電圧は、周囲温度が+23℃における値です。

\*1. 商品個々のばらつきがあり、実力値は80%以下に推移しています。

確実に動作させるためには、定格の80%以上を印加してください。

\*2. 商品個々のばらつきがあり、実力値はAC30%以上、DC10%以上に推移しています。確実に復帰させるためには、この値以下としてください。

#### ●開閉部(接点部)

項目	負荷	抵抗負荷	誘導負荷 ( $\cos \phi = 0.4, L/R = 7ms$ )
定格負荷	AC220V 1A DC24V 1A		AC220V 0.3A DC24V 0.5A
定格通電電流	1A		
接点電圧の最大値	AC250V DC125V		
接点電流の最大値	1A		1A
接点機構	クロスバツイン		
接点材質	Auクラッド+AgPd		

#### ■性能

接触抵抗 *1	100mΩ以下	
動作時間 *2	20ms以下	
復帰時間 *2	20ms以下	
最大開閉 ひん度	機械的	18,000回/h
	電氣的	1,800回/h
絶縁抵抗 *3	100MΩ	
耐電圧	コイルと接点間	AC2,000V 50/60Hz 1min
	異極接点間	
	同極接点間	AC700V 50/60Hz 1min
振動	耐久	10～55～10Hz 片振幅0.5mm(複振幅1.0mm)
	誤動作	10～55～10Hz 片振幅0.5mm(複振幅1.0mm)
衝撃	耐久	1,000m/s <sup>2</sup>
	誤動作	200m/s <sup>2</sup>
耐久性	機械的	500万回以上(開閉ひん度18,000回/h)
	電氣的 *4	5万回以上(開閉ひん度1,800回/h) 定格負荷
故障率P水準(参考値) *5	DC1V 100μA	
使用周囲温度	-25～+70℃(ただし、氷結および結露のないこと)	
使用周囲湿度	5～85%RH	
質量	約35g	

注. 上記は初期における値です。

\*1. 測定条件 : DC5V 1A 電圧降下法による。

\*2. 測定条件 : 定格操作電圧印加時、接点バウンス含まず。  
周囲温度条件 : +23℃

\*3. 測定条件 : DC500V絶縁抵抗計にて耐電圧と同じ項を測定。

\*4. 周囲温度条件 : +23℃

\*5. この値は開閉ひん度120回/minにおける値です。

## 特性データ

### ■参考データ

#### ●開閉容量の最大値

形MY4Z-CBG

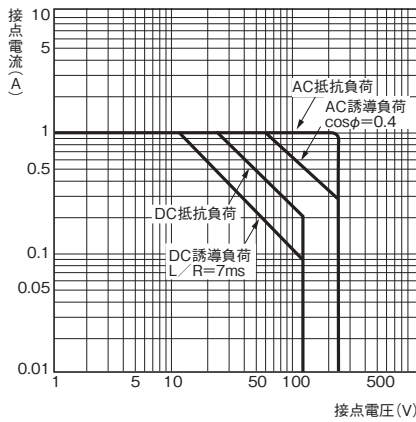

#### ●接触信頼性試験

(変形アーレン・ブラッドレー回路)

接点負荷：DC5V 1mA抵抗負荷

故障判定レベル：接触抵抗100Ω

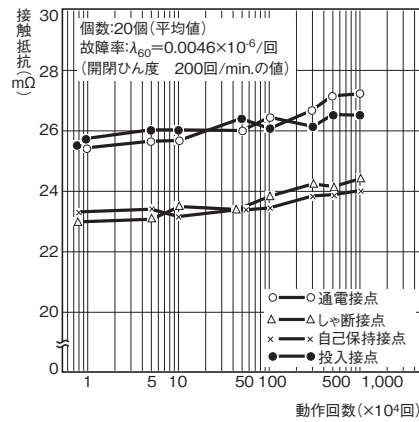

## 外形寸法

(単位:mm)

形MY4Z-CBG

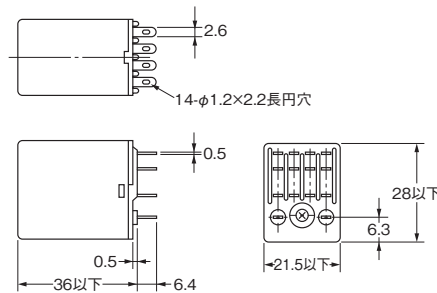
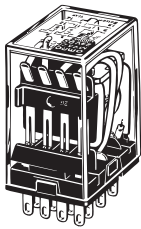

端子配置/内部接続図  
(BOTTOM VIEW)  
基準形

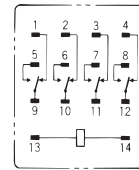

(コイル極性はありません)

## 正しくお使いください

●共通の注意事項については、「リレー 共通の注意事項」をご覧ください。

●使用ソケットについて

当社リレーと当社ソケットの組み合わせでご使用ください。

# プラスチックシール・リレー 形MYQ

## 種類／標準価格

(印の機種は標準在庫機種です。無印(受注生産機種)の納期についてはお取引先会社にお問い合わせください。)

### ●プラグイン端子、はんだづけ端子

種類		4極		
分類	形式	定格電圧 (V)	標準価格 (¥)	
シングル 接点形	基準形	形MYQ4	AC100/110、 110/120、 200/220、220/240 DC24	1,350
	動作 表示灯 内蔵形	形MYQ4N	AC24、100/110、 110/120、 200/220、220/240 DC12、24、48、 100/110	1,560
ツイン 接点形	基準形	形MYQ4Z	AC100/110、 110/120、 200/220 DC12、24	1,760

### ●プリント基板用端子

種類		4極		
分類	形式	定格電圧 (V)	標準価格 (¥)	
シングル 接点形	形MYQ4-02	AC50、200/220、 220/240 DC24	1,460	
ツイン 接点形	形MYQ4Z-02	AC100/110 DC24、48	1,860	

## 定格／性能

### ■定格

#### ●操作コイル

項目	定格電流 (mA)		コイル 抵抗 (Ω)	コイルインダクタンス(H)		動作 電圧 (V)	復帰 電圧 (V)	最大許容 電圧 (V)	消費電力 (VA、 W)
	50Hz	60Hz		鉄片開放時	鉄片動作時				
AC	24	53.8	46	180	0.69	1.3	80% 以下 *1	30% 以上 *2	約1.0~ 約1.2 (60Hz)
	100/110	11.7/12.9	10/11	3,750	14.54	24.6			
	110/120	9.9/10.8	8.4/9.2	4,430	19.2	32.1			
	200/220	6.2/6.8	5.3/5.8	12,950	54.75	91.07			
	220/240	4.8/5.3	4.2/4.6	18,790	83.5	136.4			
DC	12	75	160	0.734	1.37	10% 以上 *2	定格電圧 の110%	約0.9	
	24	36.9	650	3.2	5.72				
	48	18.5	2,600	10.6	21.0				
	100/110	9.1/10	11,000	45.6	86.0				

注1. 定格電流、コイル抵抗はコイル温度が+23℃における値で、公差はAC定格電流+15%、-20%、DCコイル抵抗±15%です。

注2. ACコイル抵抗、コイルインダクタンスは参考値です。

注3. 動作特性はコイル温度が+23℃における値です。

注4. 最大許容電圧は、周囲温度が+23℃における値です。

\*1. 商品個々のばらつきがあり、実力値は80%以下に推移しています。

確実に動作させるためには、定格の80%以上を印加してください。

\*2. 商品個々のばらつきがあり、実力値はAC30%以上、DC10%以上に推移しています。

確実に復帰させるためには、この値以下としてください。

#### ●開閉部(接点部)

項目	種類	抵抗負荷	誘導負荷 ( $\cos\phi=0.4$ , L/R=7ms)
定格負荷		AC220V 1A DC24V 1A	AC220V 0.5A DC24V 0.5A
定格通電電流		1A	
接点電圧の最大値		AC250V DC125V	
接点電流の最大値		1A	
開閉容量の最大値(参考値)		220VA 24W	110VA 12W
故障率P水準(参考値)*		シングル接点形:DC1V 1mA、ツイン接点形:DC1V 100μA	
接点機構		シングル/ツイン	
接点材質		Auメッキ+Ag	

\*この値は開閉ひん度120回/minにおける値です。

使用周囲温度	-55~+60℃*
使用周囲湿度	5~85%RH

\*氷結、結露のないこと。

## ■性能

接触抵抗 *1	50mΩ以下	
動作時間 *2	20ms以下	
復帰時間 *2	20ms以下	
最大開閉 ひん度	機械的	18,000回/h
	定格負荷	1,800回/h
耐電圧	コイルと接点間	AC1,500V 50/60Hz 1min
	異極接点間	AC1,500V 50/60Hz 1min
	同極接点間	AC1,000V 50/60Hz 1min
絶縁抵抗 *3	100MΩ以上	
振動	耐久	10~55~10Hz 片振幅0.5mm(複振幅1.0mm)
	誤動作	10~55~10Hz 片振幅0.5mm(複振幅1.0mm)
衝撃	耐久	1,000m/s <sup>2</sup>
	誤動作	200m/s <sup>2</sup>
耐久性	機械的	AC用5,000万回(500万回*4)以上 DC用1億回(500万回*4)以上(開閉ひん度18,000回/h)
	電氣的 *5	20万回以上(10万回*4)(定格負荷開閉ひん度1,800回/h)
質量	約35g	

注. 左記は初期における値です。

\*1. 測定条件 : DC5V 1A 電圧降下法による。

\*2. 測定条件 : 定格操作電圧印加時、接点バウンス含まず。

周囲温度条件: +23℃

\*3. 測定条件 : DC500V 絶縁抵抗計に耐電圧と同じ項を測定。

\*4. ツイン接点形です。

\*5. 周囲温度条件: +23℃

# 特性データ

## ■参考データ

### ●開閉容量の最大値 形MYQ4(Z)

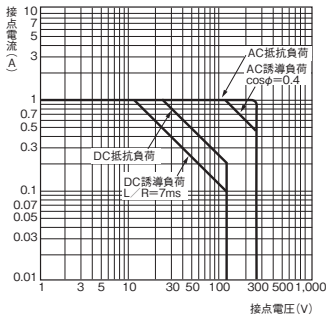

### ●耐久性曲線 形MYQ4

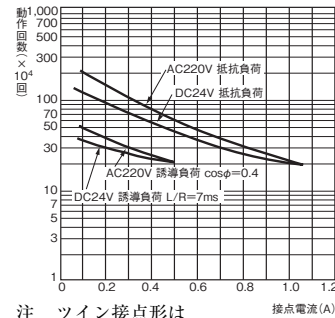

注. ツイン接点形は  
耐久性が1/2になります。

### ●H<sub>2</sub>Sガス放置状態 形MYQ4

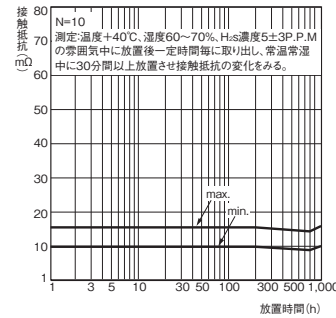

### ●誤動作衝撃

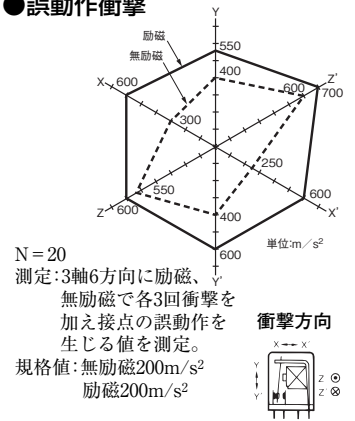

## 外形寸法

CADデータ マークの商品は、2次元CAD図面・3次元CADモデルのデータをご用意しています。  
CADデータは、www.fa.omron.co.jp からダウンロードができます。

(単位:mm)

### プラグイン端子 はんだ付け端子 形MYQ4(Z)(N)

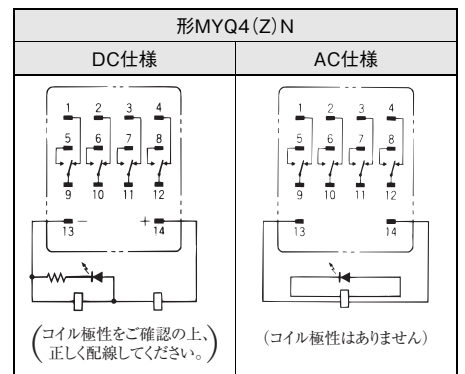
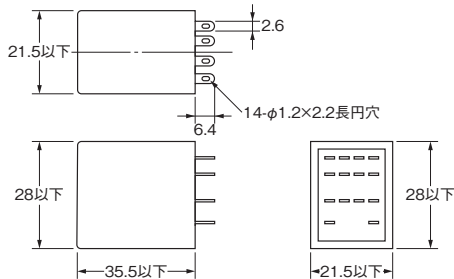
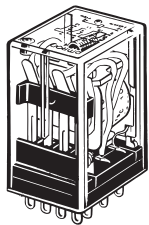

注1. AC仕様はコイル断線自己診断機能があります。  
注2. DC仕様の場合はコイル極性を確認の上、正しく配線してください。

## CADデータ

### プリント基板用端子 形MYQ4(Z)-02

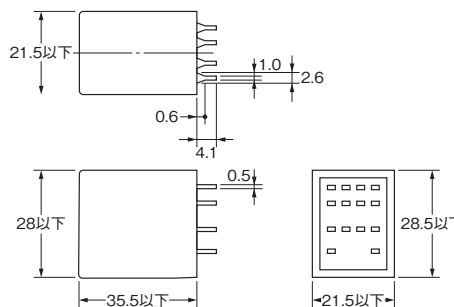
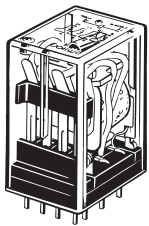

### プリント基板加工寸法 (BOTTOM VIEW)

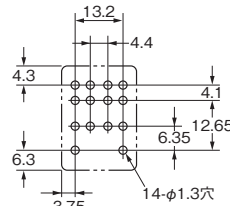

注. 寸法公差は±0.1です。

### 端子配置/内部接続図 (BOTTOM VIEW) 基準形

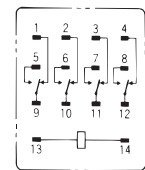

(コイル極性はありません)

## 正しくお使いください

- ・動作表示灯内蔵形はコイル極性を確認の上、正しく配線してください。(DC操作)
- ・当社リレーと当社ソケットの組み合わせでご利用ください。
- ・当リレーのUL、CSA認定定格は形MY4-02と同一です。

### ●リレーの交換について

メンテナンスなどでリレーを交換される時には、リレーの誤動作および感電事故を防止するために、負荷側とリレーコイル側の電源を必ず切ってください。

# ラッチングリレー 形MYK

## 種類／標準価格

(○印の機種は標準在庫機種です。無印受注生産機種)の納期についてはお取引先会社にお問い合わせください。

### ●プラグイン端子、はんだ付け端子

分類	極数	2極	
		形式	標準価格(¥)
基準形	形MY2K	AC 12	5,600
		○ AC 24	
		○ AC100	
		○ AC100/110	
		○ DC 12	4,650
		○ DC 24	
		DC 48	

### ●プリント基板用端子

分類	極数	2極	
		形式	標準価格(¥)
基準形	形MY2K-02	AC 24	5,600
		AC100	
		DC 12	4,650
		○ DC 24	

## 定格／性能

### ■定格

#### ●操作コイル

項目	セット・コイル			リセット・コイル			セット電圧(V)	リセット電圧(V)	最大許容電圧(V)	消費電力(VA, W)		
	定格電流(mA)		コイル抵抗(Ω)	定格電流(mA)		コイル抵抗(Ω)				セット・コイル	リセット・コイル	
	50Hz	60Hz		50Hz	60Hz							
AC	12	57	56	72	39	38.2	80%以下	80%以下	定格電圧の110%以下	約0.6~約0.9 (60Hz)	約0.2~約0.5 (60Hz)	
	24	27.4	26.4	320	18.6	18.1				550		
	100	7.1	6.9	5,400	3.5	3.4				3,000		
DC	12	110		110	50		80%以下	80%以下	定格電圧の110%以下	約1.3	約0.6	
	24	52		470	25							940
	48	27		1,800	16							3,000

注1. AC用の定格電流は半波整流でDC電流計での測定値です。

注2. 定格電流、コイル抵抗はコイル温度が+23℃における値で、公差はAC定格電流+15%、-20%、DCコイル抵抗±15%です。

注3. ACコイル抵抗は参考値です。

注4. 動作特性はコイル温度が+23℃における値です。

注5. 最大許容電圧は、周囲温度が+23℃における値です。

#### ●開閉部(接点部)

項目	負荷	抵抗負荷	誘導負荷 ( $\cos\phi=0.4, L/R=7ms$ )
定格負荷	AC220V 3A DC24V 3A		AC220V 0.8A DC24V 1.5A
定格通電電流	3A		
接点電圧の最大値	AC250V DC125V		
接点電流の最大値	3A	3A	
接点機構	シングル		
接点材質	Auメッキ+Ag		

使用周囲温度	-55~+60℃ *
使用周囲湿度	5~85%RH

\*氷結、結露のないこと。

### ■性能

接触抵抗 *1	50mΩ以下	
セット	時間 *2	AC30ms以下、DC15ms以下
	最小パルス幅	AC60ms、DC30ms
リセット	時間 *2	AC30ms以下、DC15ms以下
	最小パルス幅	AC60ms、DC30ms
最大開閉 ひん度	機械的	18,000回/h
	定格負荷	1,800回/h
絶縁抵抗 *3	100MΩ	
耐電圧	コイルと接点間	AC1,500V 50/60Hz 1min
	異極接点間	
	同極接点間	
振動	セット・リセット コイル間	AC1,000V 50/60Hz 1min
	耐久	10~55~10Hz 片振幅0.5mm(複振幅1.0mm)
衝撃	誤動作	10~55~10Hz 片振幅0.5mm(複振幅1.0mm)
	耐久	1,000m/s <sup>2</sup>
耐久性	誤動作	200m/s <sup>2</sup>
	機械的	1億回以上(開閉ひん度18,000回/h)
	電氣的 *4	20万回以上(定格負荷開閉ひん度1,800回/h)
故障率P水準(参考値) *5	DC1V 1mA	
質量	約30g	

注. 上記は初期における値です。

\*1. 測定条件: DC5V 1A 電圧降下法による。

\*2. 測定条件: 定格操作電圧印加時、接点バウンス含まず。

\*3. 測定条件: DC500V絶縁抵抗計にて耐電圧と同じ項を測定。

\*4. 周囲温度条件: +23℃

\*5. この値は開閉ひん度120回/minにおける値です。

# 特性データ

## ■参考データ

### 形MY2K(02) 開閉容量の最大値

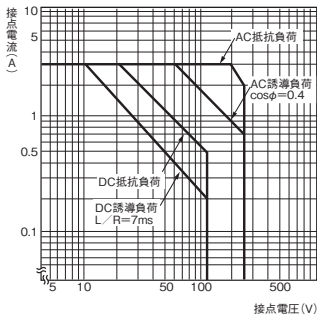

### 耐久性曲線

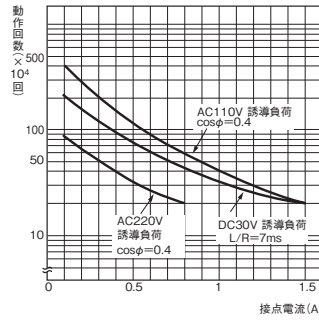
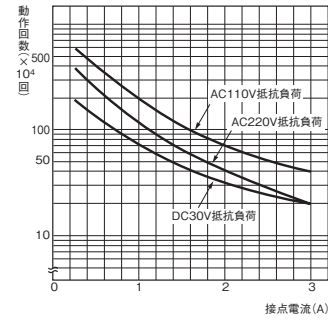

### 形MY2K AC100V 誤動作衝撃

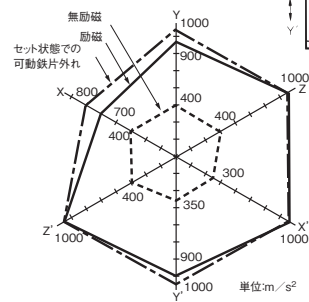

### 形MY2K DC24V 磁気干渉(外部磁界)

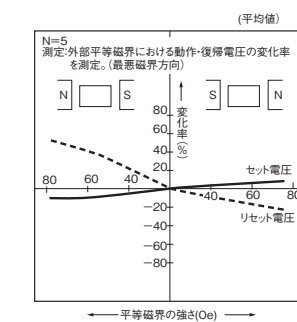

### ラッチング(保持力)の経時減衰

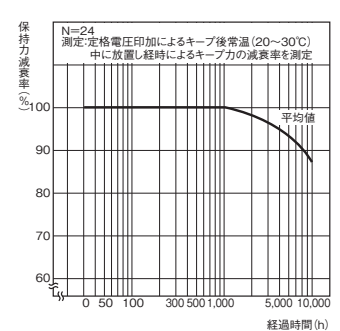

## 外形寸法 CADデータ マークの商品は、2次元CAD図面・3次元CADモデルのデータをご用意しています。CADデータは、www.fa.omron.co.jp からダウンロードができます。

(単位: mm)

## 正しくお使いください

### プラグイン端子 はんだ付け端子 形MY2K

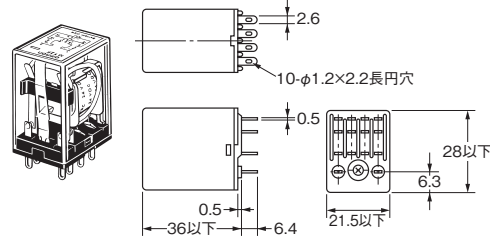

### CADデータ

### 端子配置/内部接続図 (BOTTOM VIEW)

AC用

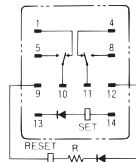

注. R はアンペアターン補正用抵抗器です。AC50V以上の仕様内に蔵されています。(コイル極性はありません)

・電源電圧AC200Vでご使用の場合は、AC100V用リレーに外部抵抗Rs、Rrを接続してご使用ください。

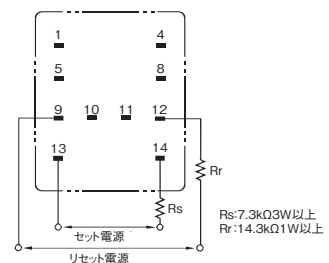

### プリント基板用端子 形MY2K-02

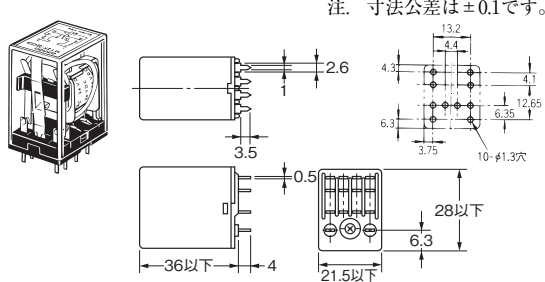

DC用

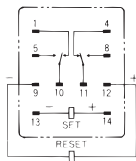

注. セット・コイル、リセット・コイルの極性には十分ご注意ください。誤接続されますと、誤動作の原因となります。

- ・セット・コイルとリセット・コイルに同時に電圧を印加されることは、お避けください。同時に定格電圧を印加された場合には、セット状態になります。
- ・性能欄に記載している最小パルス幅は、測定条件(周囲温度条件: +23°C、コイルに定格操作電圧印加)における値です。ご使用回路条件、使用周囲温度の変化などによる保持力低下あるいはご使用による経年変化などにより性能を満足できないことがあります。実使用においては、実負荷に応じたパルス幅の定格操作電圧をコイルに印加し、経年変化対応のため少なくとも1年に1回は、再セットをしてください。
- ・周囲に強い磁界がある条件でご使用の場合、周囲磁界の影響により磁性体が減磁されるなどして誤動作の原因となります。従って強い周囲磁界のある環境下では使用しないでください。

### ●リレーの交換について

メンテナンスなどでリレーを交換される時には、リレーの誤動作および感電事故を防止するために、負荷側とリレーコイル側の電源を必ず切ってください。

### ●使用ソケットについて

当社リレーと当社ソケットの組み合わせでご使用ください。

# ハーメチックシール・リレー 形MYH

種類／標準価格 (□印の機種は標準在庫機種です。無印(受注生産機種)の納期についてはお取引先会社にお問い合わせください。)

## ●プラグイン端子、はんだ付け端子

種類 分類	4極		
	形式	定格電圧(V)	標準価格(¥)
シングル接点形	形MY4H	AC24, 100/110, 110/120	3,700
		DC12, 24, 48, 100/110	
ツイン接点形	形MY4ZH	AC24, 100/110, 110/120	4,100
		DC12, 24, 48, 100/110	

## ●プリント基板用端子

種類 分類	4極		
	形式	定格電圧(V)	標準価格(¥)
シングル接点形	形MY4H-0	AC110/120	3,700
		DC24	
ツイン接点形	形MY4ZH-0	DC24, 100/110	4,100

## 定格／性能

### ■定格

#### ●操作コイル

項目	定格電流(mA)		コイル抵抗(Ω)	コイルインダクタンス(H)		動作電圧(V)	復帰電圧(V)	最大許容電圧(V)	消費電力(VA, W)
	50Hz	60Hz		鉄片開放時	鉄片動作時				
AC	24	53.8	46	180	0.69	1.3	80%以下 *1	30%以上 *2	約1.0~1.2 (60Hz)
	100/110	11.7/12.9	10/11	3,750	14.54	24.6			
	110/120	9.9/10.8	8.4/9.2	4,430	19.2	32.1			
DC	12	75		160	0.73	1.37	10%以上 *2	定格電圧の110%	約0.9
	24	36.9		650	3.2	5.72			
	48	18.5		2,600	10.6	21.0			
	100/110	9.1/10		11,000	45.6	86.2			

注1. 定格電流、コイル抵抗はコイル温度が+23℃における値で、公差はAC定格電流+15%、-20%、DCコイル抵抗±15%です。

注2. ACコイル抵抗、インダクタンスは参考値です。

注3. 動作特性はコイル温度が+23℃における値です。

注4. 最大許容電圧は、周囲温度が+23℃における値です。

\*1. 商品個々のばらつきがあり、実力値は80%以下に推移しています。

確実に動作させるためには、定格の80%以上を印加してください。

\*2. 商品個々のばらつきがあり、実力値はAC30%以上、DC10%以上に推移しています。確実に復帰させるためには、この値以下としてください。

#### ●開閉部(接点部)

項目	シングル接点形		ツイン接点形	
	抵抗負荷	誘導負荷 ( $\cos\phi=0.4$ L/R=7ms)	抵抗負荷	誘導負荷 ( $\cos\phi=0.4$ L/R=7ms)
定格負荷	AC110V 3A DC24V 3A	AC110V 0.8A DC24V 1.5A	AC110V 3A DC24V 3A	AC110V 0.8A DC24V 1.5A
定格通電電流	3A		3A	
接点電圧の最大値	AC125V DC125V		AC125V DC125V	
接点電流の最大値	3A		3A	
接点機構	シングル		ツイン	
接点材質	Auメッキ+Ag			
使用周囲温度	-25~+60℃ *			
使用周囲湿度	5~85%RH			

\*氷結、結露のないこと。

#### ■性能

接触抵抗 *1	50mΩ以下	
動作時間 *2	20ms以下	
復帰時間 *2	20ms以下	
最大開閉 ひん度	機械的	18,000回/h
	定格負荷	1,800回/h
絶縁抵抗 *3	100MΩ以上	
耐電圧	コイルと接点間	AC1,000V 50/60Hz 1min (同極接点間はAC700V)
	異極接点間	
振動	耐久	10~55~10Hz 片振幅0.5mm(複振幅1.0mm)
	誤動作	10~55~10Hz 片振幅0.5mm(複振幅1.0mm)
衝撃	耐久	1,000m/s <sup>2</sup>
	誤動作	200m/s <sup>2</sup>
耐久性	機械的	5,000万回(500万回*4)以上 (開閉ひん度18,000回/h)
	電氣的 *5	10万回(5万回*4)以上 (定格負荷開閉ひん度1,800回/h)
故障率P水準(参考値) *6	シングル接点:DC1V 100μA ツイン接点 :DC100mV 100μA	
質量	約50g	

注. 上記は初期における値です。

\*1. 測定条件 : DC5V 1A 電圧降下法による。

\*2. 測定条件 : 定格操作電圧印加時、接点バウンス含まず。

周囲温度条件: +23℃

\*3. 測定条件 : DC500V絶縁抵抗計にて耐電圧と同じ項を測定。

\*4. ツイン接点形です。

\*5. 周囲温度条件: +23℃

\*6. この値は開閉ひん度120回/minにおける値です。

## 特性データ

### ■参考データ

#### ●開閉容量の最大値 形MY4(Z)H

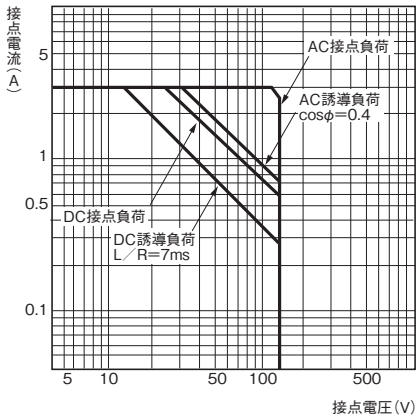

#### ●耐久性曲線 形MY4H

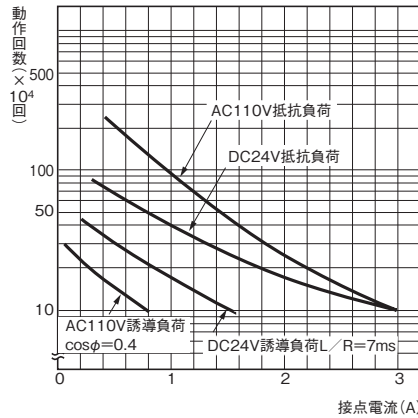

注. ツイン接点形は耐久性が1/2になります。

## 外形寸法

CADデータ マークの商品は、2次元CAD図面・3次元CADモデルのデータをご用意しています。  
CADデータは、www.fa.omron.co.jp からダウンロードができます。

(単位:mm)

CADデータ

### プラグイン端子 はんだ付け端子 形MY4(Z)H

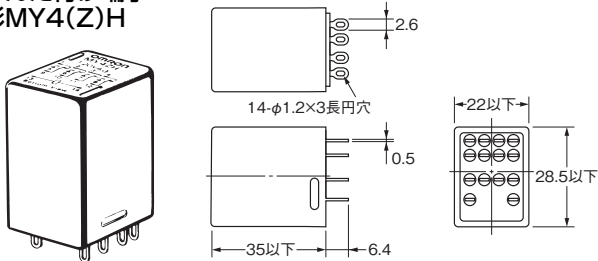

### 端子配置/内部接続図 (BOTTOM VIEW)

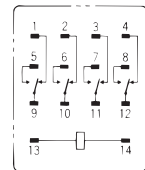

(コイル極性はありません)

### プリント基板用端子 形MY4(Z)H-O

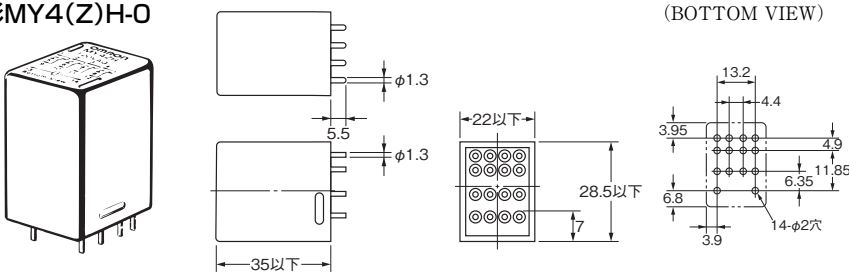

### プリント基板加工寸法 (BOTTOM VIEW)

## 正しくお使いください

### ●ハーメチックシールリレーのプリント基板設計

プリント基板用端子形の実装については、リレー本体が金属のためプリント基板のパターンの設計によっては、短絡などの可能性があります。

#### 〈対策〉

リレー外形寸法をご参考に、余裕あるパターンを設計してください。

### ●使用ソケットについて

当社リレーと当社ソケットの組み合わせでご利用ください。

### ●ハーメチックシールリレーの使用雰囲気

湿気の多い場所では絶縁不良となって短絡誤動作する場合があります。

#### 〈対策〉

リレーに水蒸気がかかる場所、氷結後の発汗現象や水滴の落下のある場所などでの使用は避けてください。端子絶縁用ガラス玉(ビーズ)の表面抵抗が低下し、絶縁不良となって短絡誤動作の原因となる恐れがあります。

### ●リレーの交換について

メンテナンスなどでリレーを交換される時には、リレーの誤動作および感電事故を防止するために、負荷側とリレーコイル側の電源を必ず切ってください。



■オプション(別売)

●接続ソケット、保持金具選定表

種類	表面接続ソケット				裏面接続ソケット						
	レール取り付け、ねじ締め取り付け共用		ねじ締め取り付け専用		はんだ付け端子		ラッピング端子				プリント基板用端子
	—		—		保持金具なし		保持金具なし		保持金具付き		
形式	ねじ端子サイズ: M3		ねじ端子サイズ: M3.5		ねじなしソケット		端子長さ25mm	端子長さ20mm	端子長さ25mm	端子長さ20mm	
形MY2□ 形MY2(S)	形PYF08A (形PYC-A1)	形PYF08A-E (形PYC-A1)	形PYF08M (形PYC-P)	形PYF08S	形PY08 (形PYC-P)	形PY08-Y1	形PY08QN (形PYC-P)	形PY08QN2 (形PYC-P)	形PY08QN -Y1	形PY08QN2 -Y1	形PY08-02 (形PYC-P)
形MY2Z□ -CR	形PYF08A (形Y92H-3)	形PYF08A-E (形Y92H-3)			形PY08 (形PYC-1)	形PY08-Y3	形PY08QN (形PYC-1)	形PY08QN2 (形PYC-1)			形PY08-02 (形PYC-1)
形MY3□	形PYF11A (形PYC-A1)			形PYF14S	形PY11 (形PYC-P)	形PY11-Y1	形PY11QN (形PYC-P)	形PY11QN2 (形PYC-P)	形PY11QN -Y1	形PY11QN2 -Y1	形PY11-02 (形PYC-P)
形MY4□ 形MY4(S) 形MY4Z□ 形MY4Z -CBG 形MYQ4□ 形MY4H 形MY4ZH 形MY2K□	ねじ端子サイズ: M3				形PY14 (形PYC-P)	形PY14-Y1	形PY14QN (形PYC-P)	形PY14QN2 (形PYC-P)	形PY14QN -Y1	形PY14QN2 -Y1	形PY14-02 (形PYC-P)
	形PYF14A (形PYC-A1)										
		形PYF14A-E (形PYC-A1)									
	形PYF14T (形PYC-A1)										

- 注1. ( )内は、適用保持金具の形式です。保持金具は、2本セットの販売となっております。ただし、形PYC-Pは1本セットです。  
 注2. 形PYF□A-Eタイプは、端子カバー構造(フィンガープロテクトタイプ)となります。丸端子は使用できませんので、Y端子・棒端子などをご使用ください。  
 注3. ソケットリレーの外寸法については、「**共用ソケット/DINレール関連商品**」をご覧ください。  
 注4. 保持金具の形式はリレー高さが、36mm以下のものが対象です。リレー高さが53mm以上あるもの場合には、表面接続ソケットは形Y92H-3、裏面接続ソケットは形PYC-1を組み合わせてください。(形Y92H-3は2本/セット、形PYC-1は1本/セットの販売になります。)  
 注5. ねじなしソケットの詳細は、「**形PYF□□S/P2RF-□-S**」をご覧ください。  
 注6. ソケット本体と端子カバーは一体型です。  
 注7. ラッチングレバー付きタイプのリレー形MY□(S)とプリント基板用端子形PY□□-02および保持金具形PYC-Pの組合せの場合、レバーの操作はできません。  
 注8. ラッチングレバー付きタイプのリレー形MY2(S)の保持金具は、形PYC-E1を推奨します。(形MY2(S)に形PYC-A1を使用した場合、ラッチングレバー部に保持金具が干渉し、レバー操作ができません。)

●ソケット取り付けの高さ(単位:mm)

表面接続ソケットの場合

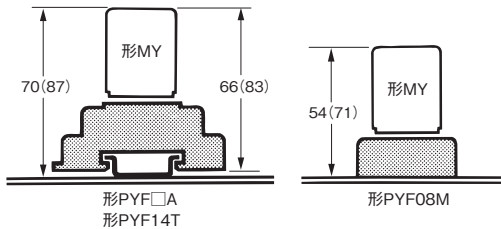

裏面接続ソケット

ねじなしソケットの場合

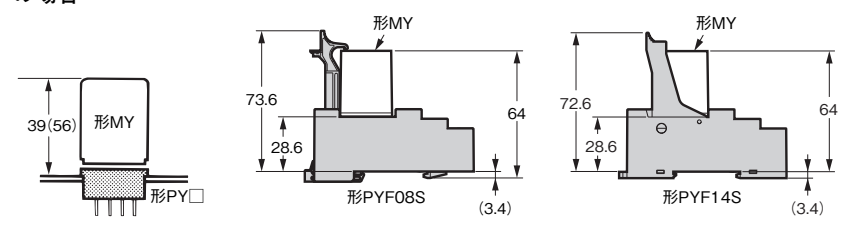

- 注1. 形PYF□Aはレール取り付け、ねじ締め取り付け共用です。  
 注2. ( )内は高さ53mmのリレーの場合の寸法です。  
 注3. 形PYF08Mの適用保持金具は形PYC-Pをご使用ください。

●ソケット取り付け板(t=1.6)(単位:mm)

接続ソケットを多数個並べて取りつける場合にご使用ください。

項目	適用ソケット	種類	1個 取り付け用	18個 取り付け用	36個 取り付け用
保護金具なし	形PY08、形PY08QN(2)、形PY11、 形PY11QN(2)、形PY14、形PY14QN(2)	形PYP-1	形PYP-1	形PYP-18	形PYP-36
保護金具つき	形PY08-Y1、形PY08QN(2)-Y1、形PY11-Y1、 形PY11QN(2)-Y1、形PY14-Y1、形PY14QN(2)-Y1				

注. 形PYP-18、形PYP-36は任意の長さに切って利用できます。

形PYP-1  
標準価格(¥):50

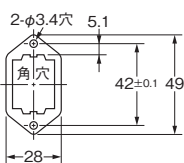

形PYP-18  
標準価格(¥):780

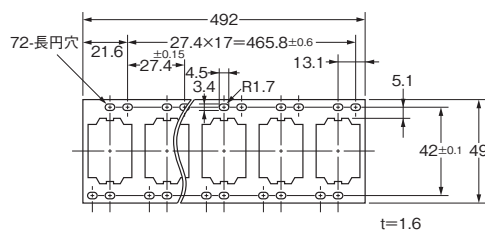

形PYP-36  
標準価格(¥):1,300

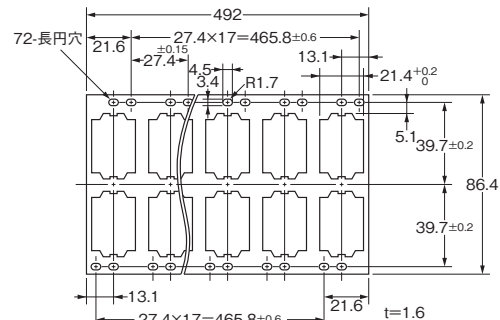

上記の形PYP-1の最小発注単位は10個です。  
 なお、上記価格は1個の標準価格です。

## ●電気用品安全法準拠品

- ・基準形が電気用品安全法準拠品です。
- ・露出した端子(ソケット端子含む)には配線後必ず絶縁チューブ、プリント基板では樹脂コーティングでそれぞれ保護してください。

形式	極数	操作コイル定格	接点定格
形MY	1 2 3	6~220VAC 6~120VDC	5A 200VAC
	4 *	6~110VAC 6~120VDC	3A 115VAC

\*電気用品安全法では、4極タイプはAC150Vを超える電圧でご使用にならないでください。ただし、電気用品安全法が必要ない場合は、この限りではありません。

## 正しくお使いください

- 共通の注意事項については、「**リレー 共通の注意事項**」をご覧ください。

### 使用上の注意

#### ●取り扱いについて

動作表示灯、ダイオード内蔵形および高感度形はコイル極性をご確認の上、正しく配線してください。(DC操作)

#### ●取り付けについて

- ・取り付け方向は特に指定しませんが、できるだけ接点の移動方向に振動、衝撃が加わらないように取り付けてください。

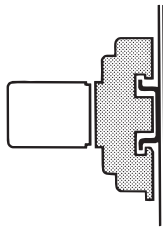

- ・ケース上面取り付け形(形MY□F)の取り付けはM3ねじ2本にて確実に締めつけてください。(適正締めつけトルク0.98N・m)。

#### ●形MYにて微小負荷を稀ひん度で使用するときにについて

形MY標準タイプ(形MY4など)において、微小負荷を稀ひん度の条件で使用すると接触が不安定となり、接触不良を起こすことがあります。この場合には、微小負荷に対し接触信頼性の高い形MY4Z-CBGシリーズをご使用ください。(25ページ掲載)

#### ●リレーに内蔵されたダイオードおよびCR素子について

リレーに内蔵されたダイオードおよびCR素子は、リレーコイルの逆起電圧を吸収する目的で付加しています。外部より大きなサージ電圧がダイオードあるいはCR素子に加わりますと、素子が破壊されます。

外部からの大きなサージ電圧が素子にかかる恐れがある場合には、サージ吸収対策を行ってください。

#### ●ラッチングレバーについて

- ・ラッチングレバー操作時は電源をお切りください。お使いになった後は必ずもとの状態に戻してください。
- ・ラッチングレバーはスイッチとして使用しないでください。
- ・ラッチングレバー操作の耐久性は、100回以上です。

#### ●リレーの交換について

メンテナンスなどでリレーを交換される時には、リレーの誤動作および感電事故を防止するために、負荷側とリレーコイル側の電源を必ず切ってください。

# オムロン商品ご購入のお客様へ

## ご承諾事項

平素はオムロン株式会社(以下「当社」)の商品をご愛用いただき誠にありがとうございます。  
「当社商品」のご購入について特別の合意がない場合には、お客様のご購入先にかかわらず、本ご承諾事項記載の条件を適用いたします。  
ご承諾のうえご注文ください。

### 1. 定義

本ご承諾事項中の用語の定義は次のとおりです。

- (1) 「当社商品」: 「当社」のF Aシステム機器、汎用制御機器、センシング機器、電子・機構部品
- (2) 「カタログ等」: 「当社商品」に関する、ベスト制御機器カタログ、電子・機構部品総合カタログ、その他のカタログ、仕様書、取扱説明書、マニュアル等であって電磁的方法で提供されるものを含みます。
- (3) 「利用条件等」: 「カタログ等」に記載の、「当社商品」の利用条件、定格、性能、動作環境、取り扱い方法、利用上の注意、禁止事項その他
- (4) 「お客様用途」: 「当社商品」のお客様におけるご利用方法であって、お客様が製造する部品、電子基板、機器、設備またはシステム等への「当社商品」の組み込み又は利用を含みます。
- (5) 「適合性等」: 「お客様用途」での「当社商品」の(a)適合性、(b)動作、(c)第三者の知的財産の非侵害、(d)法令の遵守および(e)各種規格の遵守

### 2. 記載事項のご注意

「カタログ等」の記載内容については次の点をご理解ください。

- (1) 定格値および性能値は、単独試験における各条件のもとで得られた値であり、各定格値および性能値の複合条件のもとで得られる値を保証するものではありません。
- (2) 参考データはご参考として提供するもので、その範囲で常に正常に動作することを保証するものではありません。
- (3) 利用事例はご参考ですので、「当社」は「適合性等」について保証いたしかねます。
- (4) 「当社」は、改善や当社都合等により、「当社商品」の生産を中止し、または「当社商品」の仕様を変更することがあります。

### 3. ご利用にあたってのご注意

ご購入およびご利用に際しては次の点をご理解ください。

- (1) 定格・性能ほか「利用条件等」を遵守しご利用ください。
  - (2) お客様ご自身にて「適合性等」をご確認いただき、「当社商品」のご利用の可否をご判断ください。
- 「当社」は「適合性等」を一切保証いたしかねます。
- (3) 「当社商品」がお客様のシステム全体の中で意図した用途に対して、適切に配電・設置されていることをお客様ご自身で、必ず事前に確認してください。
  - (4) 「当社商品」をご使用の際には、( )定格および性能に対し余裕のある「当社商品」のご利用、冗長設計などの安全設計、( )「当社商品」が故障しても、「お客様用途」の危険を最小にする安全設計、( )利用者に危険を知らせるための、安全対策のシステム全体としての構築、( )「当社商品」および「お客様用途」の定期的な保守、の各事項を実施してください。

- (5) 「当社商品」は、一般工業製品向けの汎用品として設計製造されています。従いまして、次に掲げる用途での使用は意図しておらず、お客様が「当社商品」をこれらの用途に使用される際には、「当社」は「当社商品」に対して一切保証をいたしません。ただし、次に掲げる用途であっても「当社」の意図した特別な商品用途の場合や特別の合意がある場合は除きます。
  - (a) 高い安全性が必要とされる用途(例: 原子力制御設備、燃焼設備、航空・宇宙設備、鉄道設備、昇降設備、娯楽設備、医用機器、安全装置、その他生命・身体に危険が及ぶ用途)
  - (b) 高い信頼性が必要な用途(例: ガス・水道・電気等の供給システム、24時間連続運転システム、決済システムほか権利・財産を取扱う用途など)
  - (c) 厳しい条件または環境での用途(例: 屋外に設置する設備、化学的汚染を被る設備、電磁的妨害を被る設備、振動・衝撃を受ける設備など)
  - (d) 「カタログ等」に記載のない条件や環境での用途
- (6) 上記3.(5)(a)から(d)に記載されている他、「本カタログ等記載の商品」は自動車(二輪車含む。以下同じ)向けではありません。自動車に搭載する用途には利用しないで下さい。自動車搭載用商品については当社営業担当者にご相談ください。

### 4. 保証条件

「当社商品」の保証条件は次のとおりです。

- (1) 保証期間 ご購入後1年間といたします。  
(ただし「カタログ等」に別途記載がある場合を除きます。)
- (2) 保証内容 故障した「当社商品」について、以下のいずれかを「当社」の任意の判断で実施します。
  - (a) 当社保守サービス拠点における故障した「当社商品」の無償修理  
(ただし、電子・機構部品については、修理対応は行いません。)
  - (b) 故障した「当社商品」と同数の代替品の無償提供
- (3) 保証対象外 故障の原因が次のいずれかに該当する場合は、保証いたしません。
  - (a) 「当社商品」本来の使い方以外のご利用
  - (b) 「利用条件等」から外れたご利用
  - (c) 本ご承諾事項3. ご利用にあたってのご注意に反するご利用
  - (d) 「当社」以外による改造、修理による場合
  - (e) 「当社」以外の者によるソフトウェアプログラムによる場合
  - (f) 「当社」からの出荷時の科学・技術の水準では予見できなかった原因
  - (g) 上記のほか「当社」または「当社商品」以外の原因(天災等の不可抗力を含む)

### 5. 責任の制限

本ご承諾事項に記載の保証が、「当社商品」に関する保証のすべてです。

「当社商品」に関連して生じた損害について、「当社」および「当社商品」の販売店は責任を負いません。

### 6. 輸出管理

「当社商品」または技術資料を、輸出または非居住者に提供する場合は、安全保障貿易管理に関する日本および関係各国の法令・規制を遵守ください。お客様が法令・規則に違反する場合には、「当社商品」または技術資料をご提供できない場合があります。

本誌には主に機種のご選定に必要な内容を掲載し、ご使用上の注意事項等は掲載しておりません。

ご使用上の注意事項等、ご使用の際に必要な内容については、必ずユーザーズマニュアルをお読みください。

本製品の内、外国為替及び外国貿易法に定める輸出許可、承認対象貨物(又は技術)に該当するものを輸出(又は非居住者に提供)する場合は同法に基づく輸出許可、承認(又は役務取引許可)が必要です。

## オムロン株式会社 インダストリアルオートメーションビジネスカンパニー

### 製品に関するお問い合わせ先

お客様相談室

フリーダイヤル **0120-919-066**

携帯電話・PHS・IPなどではご利用いただけませんので、下記の電話番号へおかけください。

電話 **055-982-5015**(通話料がかかります)

営業時間: 8:00 ~ 21:00

営業日: 365日

FAXやWebページでもお問い合わせいただけます。

FAX 055-982-5051 / [www.fa.omron.co.jp](http://www.fa.omron.co.jp)

その他のお問い合わせ先

納期・価格・サンプル・仕様書は貴社のお取引先、または貴社担当オムロン販売員にご相談ください。  
オムロン制御機器販売店やオムロン販売拠点は、Webページでご案内しています。

オムロン制御機器の最新情報をご覧いただけます。

**www.fa.omron.co.jp**

緊急時のご購入にもご利用ください。