

# 商品仕様書

No. 1

全 5

本仕様書適用品番・品名一覧表

商品品番	品名
WN3031WK	フルカラー埋込パイロットランプ(白)100V用
WN3031GK	フルカラー埋込パイロットランプ(みどり)100V用
WN3031RK	フルカラー埋込パイロットランプ(赤)100V用

## 1. 型式

- 1-1 定格 100 V AC  
 1-2 適合法規 電気用品適用外品につき不要  
 1-3 結線方式 ねじなし端子式(電線差し込み式)

## 2. 保証品質

- 2-1 形状及び材料・色彩 添付商品仕様図による。  
 2-2 性能  
 試験場所は、常温(5℃～35℃)、常湿(相対湿度 45%～85%)とする。  
 2-2-1 試験方法は、JIS C 8306(配線器具の試験方法)による。

連続点灯寿命	約10 000時間以上 (明るさが初期値の60%になるところをもって有効寿命とする。)
耐熱性	80℃±3℃ 7時間放置(熱可塑性樹脂部) 100℃±3℃ 1時間放置(熱硬化性樹脂部)
端子部引張強度	電線の引張強度(端子穴からまっすぐに引抜方向に荷重を加える。) 100 N 1分間

- 2-3 消費電力 0.15 W以下

## 3. 環境条件

- 3-1 使用場所  
 (1) 住宅、事務所などの屋内で使用してください。  
 (2) 過酷な取り扱いを受ける作業場、水気のある場所、屋側、屋外などでは使用しないでください。

- 3-2 使用周囲温度範囲  
 -10℃ ～ +40℃

品番	WN3031WK 他2品番	品名	フルカラー埋込パイロットランプ(白)100V用 他2品種	改	8
----	------------------	----	---------------------------------	---	---

# 商品仕様書

No. 2

全 5

## 4. 使用条件

### 4-1 結線方式

#### (1) 適用電線

- 600 V ビニル絶縁電線 (IV) .....  $\phi 1.6 \text{ mm}$ ,  $\phi 2 \text{ mm}$  Cu (銅) 単線専用
- 600 V ビニル絶縁ビニルシースケーブル (VVF) ..  $\phi 1.6 \text{ mm}$ ,  $\phi 2 \text{ mm}$  Cu (銅) 単線専用
- 600 V 耐燃性ポリエチレン絶縁電線 .....  $\phi 1.6 \text{ mm}$ ,  $\phi 2 \text{ mm}$  Cu (銅) 単線専用
- 600 V ポリエチレンケーブル .....  $\phi 1.6 \text{ mm}$ ,  $\phi 2 \text{ mm}$  Cu (銅) 単線専用

(注) 適用電線以外は絶対に使用しないでください。

誤って使用しますと発熱したり、接触不良を起こす原因になります。

より線                      単線

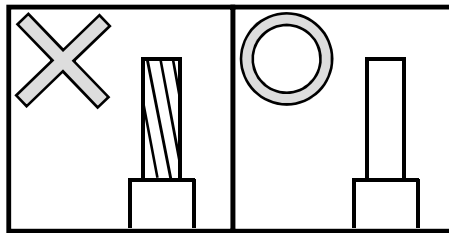

#### (2) 結線方法

1) 器具裏面のストリップゲージに合わせて電線被覆を  $12 \text{ mm}^{+2 \text{ mm}}_{-3 \text{ mm}}$  むいてください。

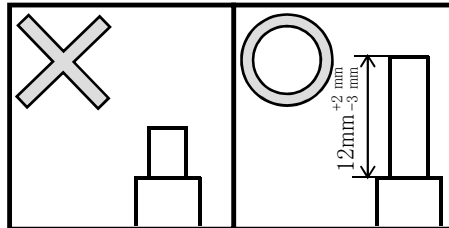

(注) 曲がったり、傷ついたり、変色した電線は、使用しないでください。

誤って使用しますと、発熱したり、接触不良を起こす原因になります。

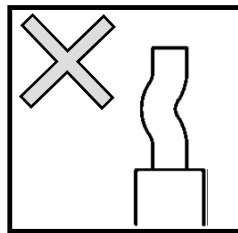

品番	WN3031WK 他2品番	品名	フルカラー埋込パイロットランプ(白)100V用 他2品種	改	
----	------------------	----	---------------------------------	---	--

2) 器具裏面の電線穴に心線を「ぐっと」奥まで1本ずつ確実に差し込んでください。

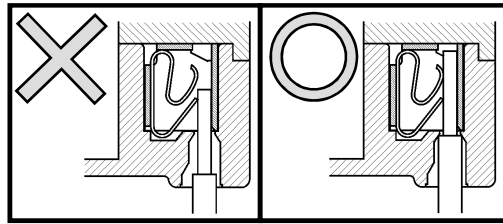

(電線は奥まで確実に差し込む)

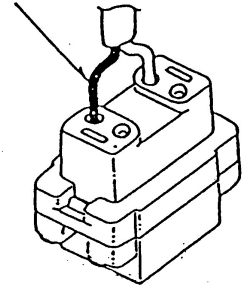

(注1) 接続した電線を過大な力で引っ張ったり、ねじったりしますと心線に傷をつけますのでご注意ください。

(注2) 送り配線の場合、片方ずつ確実に差し込んでください。

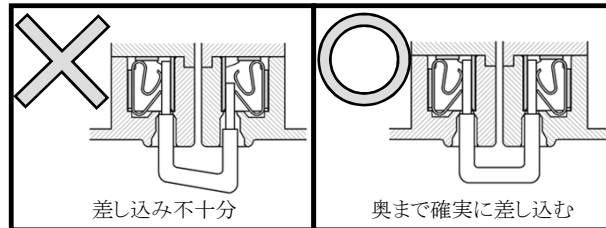

## 4-2 電線のはずし方

(1) 電線はずし穴に電工ドライバー(中または小)を十分にまっすぐ差し込んでください。(この状態で手を離してもドライバーは仮固定しています。)

(2) 電線を引き抜き、ドライバーを抜いてください。

(注) 電線をはずす際、ドライバーを強くこじたり、回転させたりすると、周囲の成形品(ボディ)が欠ける恐れがありますのでご注意ください。

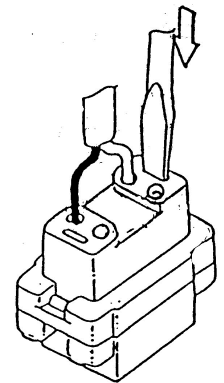

## 5. 工事方法

(1) ボックス取付工事の場合

- ・スイッチボックスはJIS C 8340(電線管用金属製ボックス及びボックスカバー) JIS C 8435(合成樹脂製ボックスおよびボックスカバー)適合品をご使用ください
- ・壁の穴あけ寸法は、下図によってください。

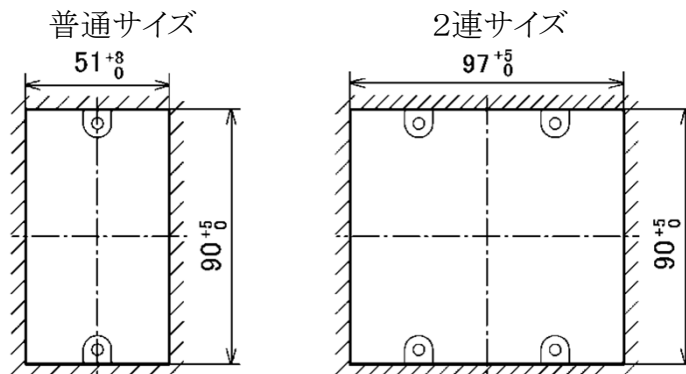

(注1) JIS適合品以外のスイッチボックスを用いますと、ボックスカバーの穴の四隅に取付枠の垂下部が当たり、入らない場合があります。

加工穴寸法 (単位mm)

品番	WN3031WK 他2品番	品名	フルカラー埋込パイロットランプ(白)100V用 他2品種	改
----	------------------	----	---------------------------------	---

# 商品仕様書

No. 4

全 5

## (2) ボックスなし工事の場合

- パネル壁や石膏ボード壁に直接取り付ける場合は、壁の板厚に合せたはさみ金具 (WN3990K等) をご使用ください。
- 壁の穴あけ寸法は、下図によってください。

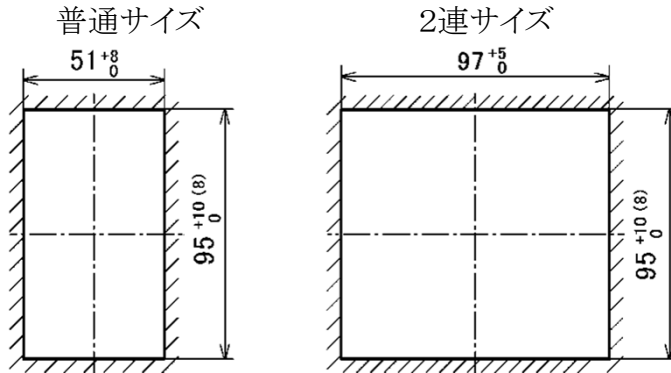

(注2) 加工穴が小さいと、穴の四隅に取付枠の垂下部が当たりますのでご注意ください。

(注3) ( )内の寸法は、石膏ボード用はさみ金具を使用の場合を表わします。

加工穴寸法 (単位mm)

## 6. 使用上の注意

- (1) 器具には指定された電線以外は絶対に使用しないでください。誤って使用しますと発熱したり、接触不良を起こす原因になります。
- (2) より線を半田仕上げしたままで結線しますと、発熱の原因となりますので絶対にしないでください。
- (3) 電線を差し込む場合は「ぐっと」奥まで1本ずつ確実に差し込んでください。
- (4) 使用条件により、より線を使用する場合は、下記の棒型圧着端子をご使用ください。

品番	品名	適用断面積
WV2500	絶縁被覆付棒型圧着端子(フル端子用) (1.25 mm <sup>2</sup> ~2 mm <sup>2</sup> 用)	1.04 mm <sup>2</sup> ~2.63 mm <sup>2</sup>

- (5) 配線が長いときや多心ケーブルを使用された場合、浮遊静電容量によりパイロットランプが消えないことがあります。

品番

WN3031WK  
他2品番

品名

フルカラー埋込パイロットランプ(白)100V用  
他2品種

改

# 商品仕様書

No. 5

全 5

## 7. 安全確保のための施工上の禁止事項

下記の項目を満足されていない場合のトラブルに関しては、責任を負いかねます。

- (1) 誤った施工をされますと器具の動作不良・端子の異常発熱、発火等の恐れがあります。  
本品の施工は必ず本仕様書の記載内容(4. 使用条件)をおまもりください。
- (2) 屋外等の誤った場所で使用されますと、器具の絶縁不良による感電・短絡等の恐れがあります。  
本品の使用は必ず本仕様書の記載内容(3. 環境条件)をおまもりください。
- (3) 電線被覆が損傷したままで使用しないでください。  
絶縁不良による感電・短絡の恐れがあります。
- (4) 接続した電線を過大な力で引っ張ったり、ねじったりしないでください。  
心線が傷つき、端子部の異常発熱・発火等の恐れがあります。
- (5) 適合負荷容量を超えて使用しないでください。  
誤って使用しますと、発熱・発火等を起こす原因となります。
- (6) 適用電線以外は、絶対に使用しないでください。  
誤って使用しますと、発熱・発火したり接触不良等を起こす原因になります。
- (7) より線を半田仕上げしたままでは、絶対に使用しないでください。  
誤って使用しますと、発熱・発火したり接触不良等を起こす原因になります。
- (8) 電線を差し込む場合は、1本ずつ確実に差し込んでください。  
差し込みが不十分な場合、発熱・発火等の原因になります。
- (9) 過酷な取扱いを受ける作業場、水気のある屋側、屋外では、使用しないでください。  
故障の原因になります。
- (10) 曲がったり、傷ついたり、変色した電線は、使用しないでください。  
誤って使用しますと、発熱・発火したり接触不良等を起こす原因になります。

## 8. 品質保証について

### 8-1 保証期間

・本品の品質保証期間は商品お買い上げ日(お引き渡し日)より1年間です。

### 8-2 保証内容

・取扱説明書、本体ラベル等の注意書に従った使用状態で保証期間内に故障した場合には無料修理をさせていただきます。

### 8-3 保証の免責事項

・保証期間内でも次の場合には原則として有料とさせていただきます。

- (1) 使用上の誤りおよび不当な修理や改造による故障及び損傷。
- (2) お買い上げ後の取付場所の移設、輸送、落下などによる故障及び損傷。
- (3) 火災、地震、水害、落雷、その他天災地変及び、公害、塩害、ガス害(硫化ガスなど)、異常電圧、指定外の使用電源(電圧、周波数)などによる故障及び損傷。
- (4) 車両、船舶等に搭載された場合に生ずる故障及び損傷。
- (5) 施工上の不備に起因する故障や不具合。
- (6) 法令、取扱説明書で要求される保守点検を行わないことによる故障及び損傷。

品番	WN3031WK 他2品番	品名	フルカラー埋込パイロットランプ(白)100V用 他2品種	改	
----	------------------	----	---------------------------------	---	--