

# パッシブコントローラー組立キット WP-PC33

## 組立説明書

Ver.1



- ・パワーアンプと組み合わせれば3系統の入力切り換えと音量調整が可能になります
- ・出力も3系統備えていますので「サブウーファー用ローパスフィルター」や「チャンネルデバイター」を接続すればマスターボリュームとして(コントロールセンターとして)使用できます

**KYORITSU**  
共立電子産業株式会社

### ■ 主な仕様

- ・入力 LINE 3系統(RCAピンジャック)
- ・出力 LINE 3系統(RCAピンジャック)
- ・ボリューム 10KΩ(Aカーブ) 2連
- ・ロータリースイッチ ショーティングタイプ
- ・外形寸法 幅110mm 高さ60mm 奥行き150mm(突起部除く)
- ・重量 630g

### ■ 必要な工具

- ・プラスドライバー No-1
- ・六角ドライバーもしくは六角レンチ 2.5mm

### ■ お断り

- ・本製品およびそれらを構成するパーツ類は、改良・性能向上のため予告なく仕様・外觀等を変更する場合がありますをあらかじめご了承ください。
- ・本製品は組立キットまたは半完成品です。製作作業中の安全確保のため説明書をよくお読みになり、正しい工具の使用・手順を守ってください。
- ・完成品でない商品の性格上、組み立て後にお客様が期待される性能・品質・安全運用等の保証はできません。
- ・完成後はお客様(組立作業)ご自身の責任のもとでご使用ください
- ・本製品は機器への組み込み他、工業製品としての使用を想定した設計は行っておりません。また本製品に起因する直接、間接の損害につきましては当社修理サポートの規定範囲を超えての補償には応じられません。

販売元：共立電子産業株式会社 共立プロダクツ事業所

〒556-0004 大阪市浪速区日本橋西2-5-1  
TEL 06-6644-4447 FAX 06-6644-4448

### ■ 回路図

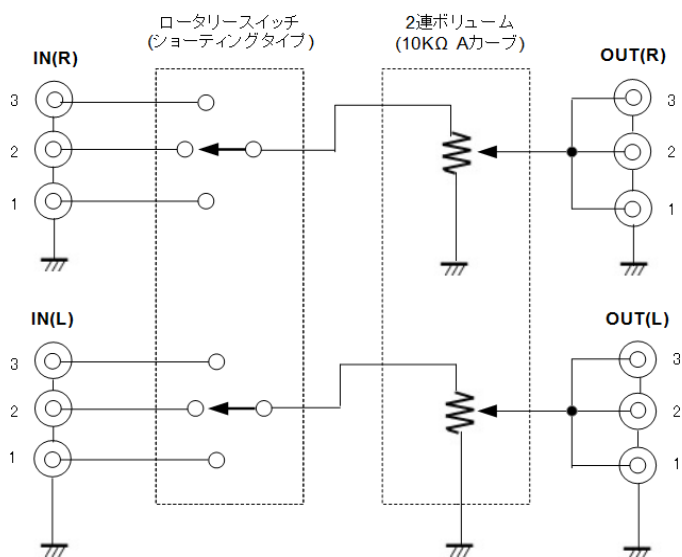

### ■ ご注意

使わない出力端子(RCAジャック)に「ショートプラグ」を装着しないでください。  
すべての出力端子がショート状態になり、音が出なくなります

### ■ このキットに含まれるパーツ

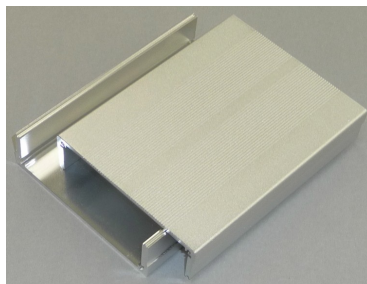

アルミケース・・・2個

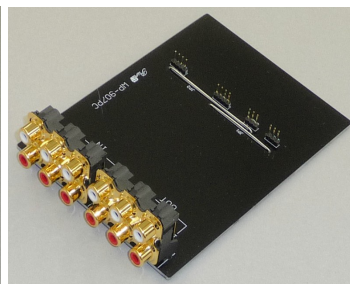

基板・・・1枚

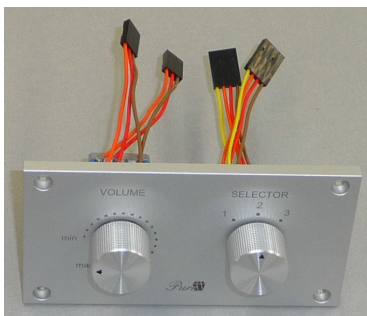

フロントパネル・・・1枚

ボリューム、ロータリースイッチ  
およびツマミ取付済み

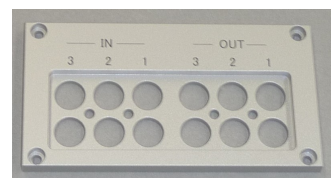

リアパネル・・・1枚

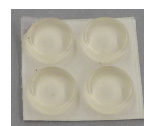

ゴム足・・・4個



タッピングネジ・・・4本



六角穴付きネジ・・・8本

■ 組み立てかた

(1) 「基板」に「リアパネル」を取り付けます



プラスドライバー

タッピングネジで取り付けます (4カ所)

基板の「RCAジャック」の上に「リアパネル」を置きます

(2) 「基板」と「リアパネル」を「アルミケース」に取り付けます

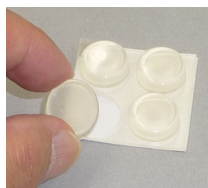

「ゴム足」を台紙からはがします



「アルミケース」の四隅に貼り付けます  
「アルミケース」は2個ありますが、どちらを使用してもかまいません



六角ドライバー

「六角穴付きネジ」で「リアパネル」を「アルミケース」に取り付けます (2カ所)

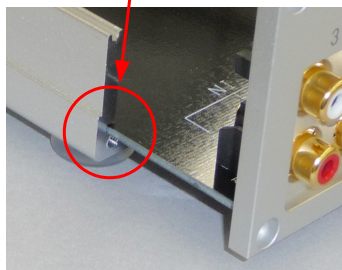

「基板」を「アルミケース」のスリットに差し込みます

(3) 「フロントパネル」を取り付けます

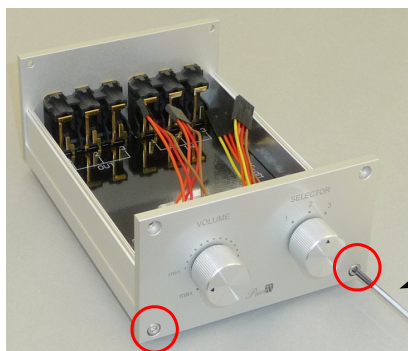

「六角穴付きネジ」で「フロントパネル」を「アルミケース」に取り付けます (2カ所)

六角ドライバー

(4) 配線をします

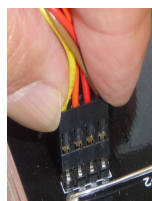

「コネクタ」をつまんで「ピン」に挿しこみます

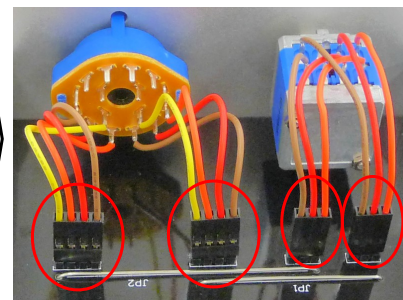

「リード線」の色を写真と合わせます

(5) 「上部ケース」を取り付けます

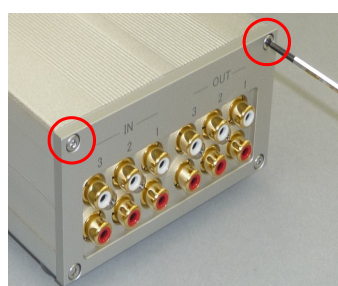
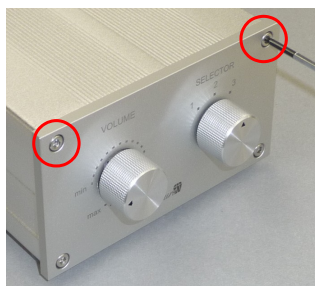

もう1個のアルミケースを被せてネジ止めします (アルミケースの凹凸部を合わせます)

■ 他の機器との接続のしかた



パワーアンプの例



パワーアンプの入力端子へ

入力③ USB-DAC  
入力②FMチューナー

出力①パワーアンプへ  
入力①CDプレーヤー

パワーアンプのボリュームを最大にして おき、本機のボリュームで音量調整します